

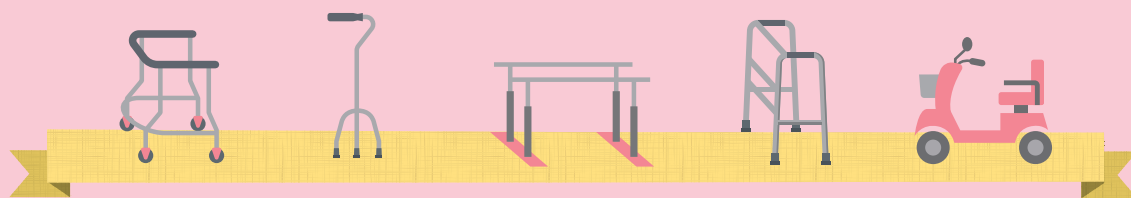

介護保険対応

福祉用具レンタルカタログ 2024

# うさぎの介護用品店



GREEN CARE CATALOG



# ベッド・ベッド付属品

床ずれ  
防止用具

体位  
変換器

認知症  
老人徘徊  
感知機器

手すり

歩行  
補助杖

歩行者

車椅子・  
車椅子  
付属品

スロープ

移動用  
リフト・  
つり具

介護保険  
購入  
対象品

販売品

情報

## モーターの機能

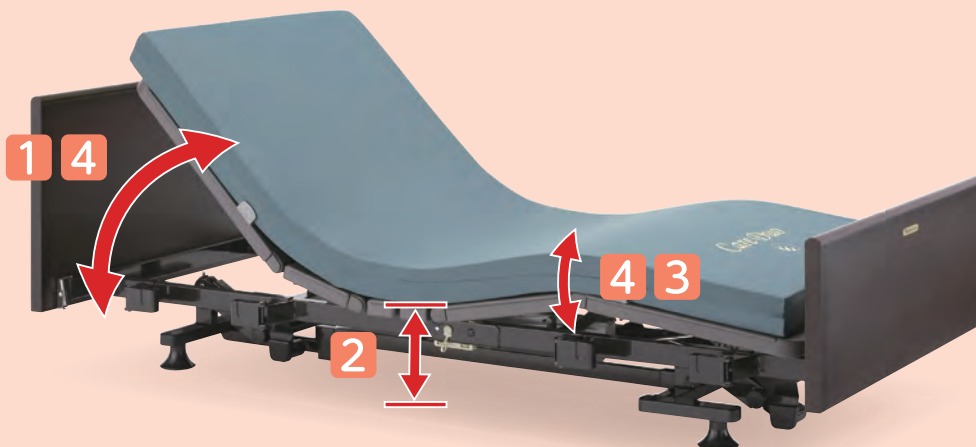

### 1 背上げ機能

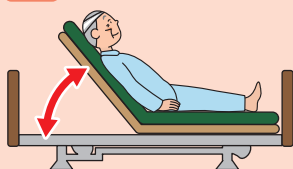

- 起き上がりを補助
- 食事を摂る時に便利
- 呼吸を楽にする
- 円背の方の寝る姿勢を楽にする

### 2 高さ調節機能

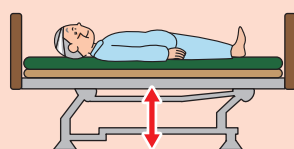

- 立上がりや車椅子への移乗を補助
- 端座位姿勢を安定させる
- 介助者の負担軽減
- 転落時の危険軽減

### 3 膝上げ機能

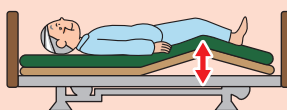

- 背上げ機能を使用した時に  
身体のずれを防止
- むくみ防止
- かかとへの部分圧軽減

### 4 背上げ・膝上げ連動

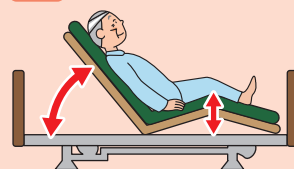

- 膝上げ、背上げを自動連動し、  
身体のずれ、摩擦圧迫感を  
軽減

モーター数で  
機能が異なります。

1  
モーター

- 1 背上げ機能
- 4 背上げ・膝上げ連動
- または
- 2 高さ調節機能

2  
モーター

- 1 背上げ機能
- 2 高さ調節機能
- 4 背上げ・膝上げ連動

3  
モーター

- 1 背上げ機能
- 2 高さ調節機能
- 3 膝上げ機能
- 4 背上げ・膝上げ連動

## ベッド [ 特殊寝台 ] の名称



ヘッドボード/フットボード  
お部屋の雰囲気に合わせて選べます

マットレス

ご利用者の症状に適した  
ものを選ぶことが大切です

ボトム

背上げ、膝上げの際にこ  
の部分が曲がります

ベッドサイドレール

ベッドからの転落や寝具  
の落下を防ぎます



介助バー

ベッドから乗り降りす  
るときの支えに使い  
ます



オーバーテーブル

お食事や読書に便利  
ベッドサイドレールに  
のせて使います

## ボードの種類



樹脂 樹脂製ボード



樹脂木 樹脂製木目調ボード



木製 木製ボード

税込価格で表記しています。( **非課税** ※非課税 と表記のない商品に限る) **単位:CM**

サービスコード/特殊寝台 介護給付:171003 予防給付:671003 /特殊寝台付属品 介護給付:171004 予防給付:671004

商品名	足元の広さ	背上げの時の動き
<p>低床</p> <p>CARE YOU <b>ケア優</b></p>  <p>最低床高 25 cm</p>		<p><b>ヒューマンケアライン</b></p> <p>5分割の床板構造で、頭・背中・お尻・太もも・ふくらはぎに自然になじむ、なめらかなラインを実現。理想的な寝姿勢を保て、ベッド昇降や背上げ・脚上げもスムーズに行えます。</p> 
<p>低床</p> <p>ミオレットシリーズ <b>Miolet III</b></p>  <p>最低床高 25 cm</p>		<p><b>ライジングモーション</b></p> <p>背上げボタンを押すと、ひざ脚ボトムが先に上がり背上げ時の身体のズレを防止し、起き上がる頃にはひざ脚ボトムがフラットになるため移乗がしやすいリクライニングです。また、「ランバー機能」は背上げ時の背圧・腹圧を軽減し、自然な背上げを実現します。</p> 
<p>超低床 低床 垂直昇降</p> <p>ラフィオ <b>Rafio</b></p>  <p>最低床高 15 cm</p>		<p><b>ハイバックサポート機能</b></p> <p>背ボトムをハイバックとローバックの2つに分割し、それぞれが角度を調節しながら身体に負担の少ない背上げを行います。誤嚥や床ずれリスクの低減が期待できます。</p> 
<p>超低床 低床 垂直昇降</p> <p>楽匠+ らくしよのプラスシリーズ</p> <p>Hタイプ Xタイプ</p> <p>最低床高 Hタイプ/21cm Xタイプ/15cm</p>		<p><b>プラスラインボトム</b></p> <p>4つの新しいアイデアを取り入れたプラスラインボトムが新登場。より身体の動きに合った起き上がり動作で骨盤の立った動きやすい起き上がり姿勢を実現しています。ラクリアーションだけでなく、すべての背あげ機構で効果を発揮します。</p> 

床ずれ  
防止用具

体位  
変換器

認知症  
老人徘徊  
感知機器

手すり

歩行  
補助杖

歩行器

車椅子・  
車椅子  
付属品

スロープ

移動用  
リフト・  
つり具

介護保険  
購入  
対象品

販売品

情報



床ずれ  
防止用具

体位  
変換器

認知症  
老人徘徊  
感知機器

手すり

歩行  
補助杖

歩行器

車椅子・  
車椅子  
付属品

スロープ

移動用  
リフト・  
つり具

介護保険  
購入  
対象品

販売品

情報

やさしさのあるベッド

## CARE YOU ケア優

ご利用者と介助者のことを考えたお部屋の家具と  
調和するデザイン



- ① 緊急対応スイッチつき
- ② 膝先の水平機能
- ③ リモコンロック
- ④ ノンサイドフレーム 格納式オプション受け
- ⑤ エフフォースター基準をクリアした  
ボードを採用

税込価格で表記しています。( **非課税** ※非課税 と表記のない商品に限る) **単位:CM**

サービスコード/特殊寝台 介護給付: 171003 予防給付: 671003 /特殊寝台付属品 介護給付: 171004 予防給付: 671004

ベッド・  
ベッド  
付属品

**ケア優** ダークウォールナット

グリーンケア 2モーター 3モーター ヒューマンケア 木製 低床 非課税

フランスベッド

ヘッドボード(H)



写真はボードサイズHF  
ボード色:ダークウォールナット

フットボード(F)

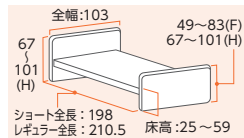

2モーター 3モーター

商品名	重さ(kg)	商品番号	商品コード	ご利用者負担額(1割)	ご利用者負担額(2割)	ご利用者負担額(3割)	月額レンタル料金
2モーターレギュラーHF (2R-HF-DW)	87	11-5734-0	00200-000166	<b>840</b> 円	1,680円	2,520円	8,400円
2モーターショートHF (2S-HF-DW)	86	11-5739-0	00200-000639	<b>840</b> 円	1,680円	2,520円	8,400円
2モーターレギュラーHH (2R-HH-DW)	89	11-5738-0	00200-000638	<b>840</b> 円	1,680円	2,520円	8,400円
2モーターショートHH (2S-HH-DW)	88	11-5740-0	00200-000640	<b>840</b> 円	1,680円	2,520円	8,400円
3モーターレギュラーHF (3R-HF-DW)	88	11-5741-0	00200-000641	<b>940</b> 円	1,880円	2,820円	9,400円
3モーターショートHF (3S-HF-DW)	87	11-5743-0	00200-000643	<b>940</b> 円	1,880円	2,820円	9,400円
3モーターレギュラーHH (3R-HH-DW)	90	11-5742-0	00200-000642	<b>940</b> 円	1,880円	2,820円	9,400円
3モーターショートHH (3S-HH-DW)	90	11-5744-0	00200-000644	<b>940</b> 円	1,880円	2,820円	9,400円

床ずれ  
防止用具

体位  
変換器

認知症  
老人徘徊  
感知機器

手すり

歩行  
補助杖

歩行器

車椅子・  
車椅子  
付属品

**ケア優** ビーチ

グリーンケア 2モーター 3モーター ヒューマンケア 木製 低床 非課税

フランスベッド

ヘッドボード(H)



写真はボードサイズHH  
ボード色:ビーチ

フットボード(H)

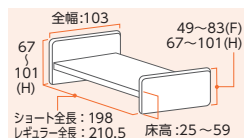

2モーター 3モーター

商品名	重さ(kg)	商品番号	商品コード	ご利用者負担額(1割)	ご利用者負担額(2割)	ご利用者負担額(3割)	月額レンタル料金
2モーターレギュラーHF (2R-HF-B)	87	11-5745-0	00200-000166	<b>840</b> 円	1,680円	2,520円	8,400円
2モーターショートHF (2S-HF-B)	86	11-5747-0	00200-000639	<b>840</b> 円	1,680円	2,520円	8,400円
2モーターレギュラーHH (2R-HH-B)	89	11-5746-0	00200-000638	<b>840</b> 円	1,680円	2,520円	8,400円
2モーターショートHH (2S-HH-B)	88	11-5748-0	00200-000640	<b>840</b> 円	1,680円	2,520円	8,400円
3モーターレギュラーHF (3R-HF-B)	88	11-5749-0	00200-000641	<b>940</b> 円	1,880円	2,820円	9,400円
3モーターショートHF (3S-HF-B)	87	11-5751-0	00200-000643	<b>940</b> 円	1,880円	2,820円	9,400円
3モーターレギュラーHH (3R-HH-B)	90	11-5750-0	00200-000642	<b>940</b> 円	1,880円	2,820円	9,400円
3モーターショートHH (3S-HH-B)	89	11-5752-0	00200-000644	<b>940</b> 円	1,880円	2,820円	9,400円

スロープ

移動用  
リフト・  
つり具

介護保険  
購入  
対象品

販売品

情報



# ベッド・ベッド付属品

床ずれ  
防止用具

体位  
変換器

認知症  
老人徘徊  
感知機器

手すり

歩行  
補助杖

歩行者

車椅子・  
車椅子  
付属品

スロープ

移動用  
リフト・  
つり具

介護保険  
購入  
対象品

販売品

情報

## サイドレール SR-100JJ

フランスベッド

ケア優 レギュラー



SR-100JJ CSIV



SR-100JJ CSBR

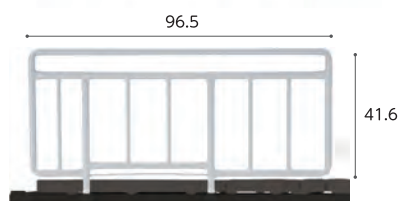

SR-100JJ CSGY

商品名/数量	商品番号	商品コード
SR-100JJ CSIV 1本	19-5239-1	00200-000517
SR-100JJ CSBR 1本	19-5346-1	00200-000517
SR-100JJ CSGY 1本	19-6741-1	00200-000517

サイズ：全幅96.5×ボトム面からの高さ41.6cm

ご利用者 負担額 (1割)	<b>26</b> 円	(2割) 52円 (3割) 78円	月額レンタル料金 260円
------------------	-------------	----------------------	------------------

## サイドレール SR-300JJ

フランスベッド

ケア優 レギュラー  
ショート兼用



SR-300JJ CSIV

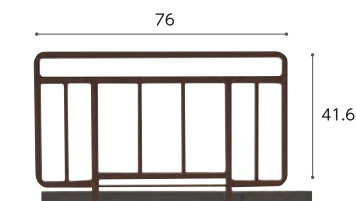

SR-300JJ CSBR

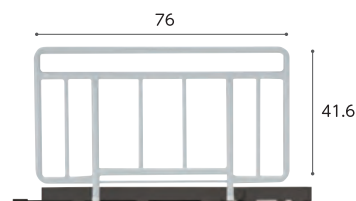

SR-300JJ CSGY

商品名/数量	商品番号	商品コード
SR-300JJ CSIV 1本	19-5241-1	00200-000338
SR-300JJ CSBR 1本	19-5348-1	00200-000338
SR-300JJ CSGY 1本	19-6742-1	00200-000338

サイズ：全幅76×ボトム面からの高さ41.6cm

ご利用者 負担額 (1割)	<b>26</b> 円	(2割) 52円 (3割) 78円	月額レンタル料金 260円
------------------	-------------	----------------------	------------------

## サイドレール SR-100JJS CSBR

フランスベッド

ケア優 ショート



商品名/数量	商品番号	商品コード
SR-100JJS CSBR 1本	19-5347-1	00200-000659

サイズ：全幅90.2×ボトム面からの高さ41.6cm

ご利用者 負担額 (1割)	<b>28</b> 円	(2割) 56円 (3割) 84円	月額レンタル料金 280円
------------------	-------------	----------------------	------------------

## サイドレール SR-800JJ

フランスベッド

ケア優 レギュラー

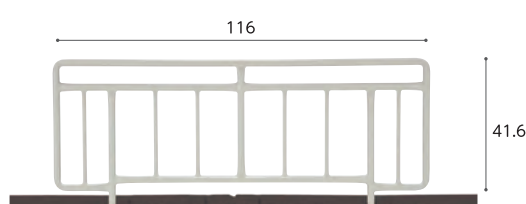

商品名/数量	商品番号	商品コード
SR-800JJ CSIV 1本	19-5531-1	00200-000173

サイズ：全幅116×ボトム面からの高さ41.6cm

ご利用者 負担額 (1割)	<b>32</b> 円	(2割) 64円 (3割) 96円	月額レンタル料金 320円
------------------	-------------	----------------------	------------------

## サイドレール SR-350JJ CS

フランスベッド

ケア優 レギュラー  
ショート兼用



商品名/数量	商品番号	商品コード
SR-350JJ CS 1本	19-5542-1	00200-000471

ご利用者 負担額 (1割)	<b>40</b> 円	(2割) 80円 (3割) 120円	月額レンタル料金 400円
------------------	-------------	-----------------------	------------------

## サイドレール SR-351JJ

フランスベッド

ケア優 レギュラー  
ショート兼用

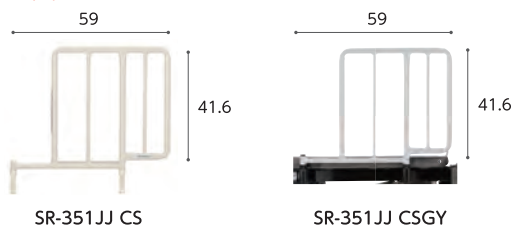

商品名/数量	商品番号	商品コード
SR-351JJ CS 1本	19-6133-1	00200-000583
SR-351JJ CSGY 1本	19-6745-1	00200-000583

サイズ：全幅59×ボトム面からの高さ41.6cm

ご利用者 負担額 (1割)	<b>40</b> 円	(2割) 80円 (3割) 120円	月額レンタル料金 400円
------------------	-------------	-----------------------	------------------

税込価格で表記しています。( **非課税** ※非課税 と表記のない商品に限る) **単位:CM**

サービスコード/特殊寝台 介護給付: 171003 予防給付: 671003 / 特殊寝台付属品 介護給付: 171004 予防給付: 671004

ベッド・  
ベッド  
付属品

**ベッド用グリップ GR-510**

フランスベッド

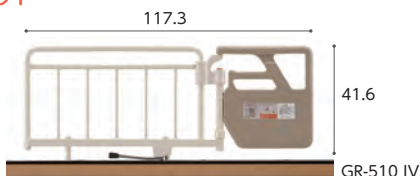

GR-510 IV



GR-510 CSYG

ケア優 レギュラー  
ショート兼用

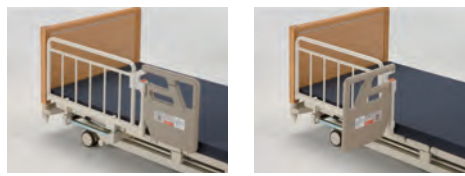

※開閉角度: ±135°(45°刻み)

商品名	商品番号	商品コード
ベッド用グリップ GR-510 IV	19-5430-1	00200-000428
ベッド用グリップ GR-510 CSYG	19-6743-1	00200-000428

サイズ: 全幅 117.3×ボトム面からの高さ41.6cm

ご利用者 (1割) 負担額	<b>120</b> 円	(2割) <b>240</b> 円 (3割) <b>360</b> 円	月額レンタル料金 <b>1,200</b> 円
---------------	--------------	--	----------------------------

床ずれ  
防止用具

体位  
変換器

認知症  
老人徘徊  
感知機器

**イルリガートル棒 FF-522**

フランスベッド



ケア優

※地域によっては介護保険を適用できない場合があります。  
サイズ: 全幅25×全高: 98~165cm

商品名	商品番号	商品コード	
イルリガートル棒 FF-522	19-5532-1	00200-000131	
ご利用者 (1割) 負担額	<b>70</b> 円	(2割) <b>140</b> 円 (3割) <b>210</b> 円	月額レンタル料金 <b>700</b> 円

**キャスター 50CAJW**

フランスベッド



ケア優

※ベッドの高さは変わりません。  
※キャスターを取り付ける場合、ベッド本体も課税となります。

商品名	商品番号	商品コード	
キャスター 50CAJW	19-5243-1	00200-000660	
ご利用者 (1割) 負担額	<b>70</b> 円	(2割) <b>140</b> 円 (3割) <b>210</b> 円	月額レンタル料金 <b>700</b> 円

手すり

歩行  
補助杖

歩行器

**ケア優サイドレール・介助バー組み合わせ表**

ケア優 レギュラーサイズ 全長 210.5cm		ケア優 ショートサイズ 全長 198cm	
1本で使用	2本セットで使用	1本で使用	2本セットで使用
SR-100JJ	SR-100JJ + SR-100JJ	SR-100JJS	SR-100JJS + SR-100JJS
SR-300JJ	SR-300JJ + SR-300JJ	SR-300JJ	SR-300JJ + SR-300JJ
SR-800JJ	SR-350JJ + SR-350JJ	SR-350JJ	SR-300JJ + SR-300JJ
SR-350JJ	GR-510 / SE-07JJ + SR-300JJ	GR-510 / SE-07JJ	SR-350JJ + SR-350JJ
GR-510 / SE-07JJ	GR-510 / SE-07JJ + SR-350JJ		
FF-522	FF-522 + SR-100JJ / SR-300JJ	FF-522	FF-522 + SR-100JJS / SR-300JJ

※指定以外の商品と組み合わせると、ベッドに負担をかけケガや故障の原因となることがあります。指定以外の商品とは組み合わせないでください。

車椅子・  
車椅子  
付属品

スロープ

移動用  
リフト・  
つり具

介護保険  
購入  
対象品

販売品

情報

ベッド・  
ベッド  
付属品



# ベッド・ベッド付属品

## ラフィオ 低床 ポジショニング 樹脂ボード

垂直昇降 2 モーター 3 モーター ハイバックサポート 樹脂 低床 非課税

床ずれ  
防止用具

ブラッツ

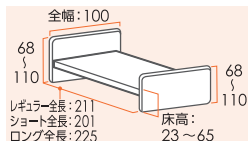

※床面高23cmの低床タイプです

ハイバックサポート機能

背上げを「ハイバック：頭-背部」と「ローバック：腰部」の2つに分け、それぞれの角度を調節しながら背上げを行います。2モーターポジショニングベッドでは、ハイバックは背上げと連動して動きます。3モーターポジショニングベッドでは、ハイバックを単独で操作することができます。

リモコン



2モーター 3モーター

体位  
変換器

商品名	重さ(kg)	商品番号	商品コード	ご利用者負担額(1割)	ご利用者負担額(2割)	ご利用者負担額(3割)	月額レンタル料金
2モーターレギュラー P110-21ACR/H	94.9	11-6334-0	00631-000476	800円	1,600円	2,400円	8,000円
2モーターショート P110-21ACS/H	94.4	11-6335-0	00631-000476	800円	1,600円	2,400円	8,000円
2モーターロング P110-21ACL/H	95.9	11-6336-0	00631-000476	800円	1,600円	2,400円	8,000円
3モーターレギュラー P110-71ACR/H	96.9	11-6337-0	00631-000482	960円	1,920円	2,880円	9,600円
3モーターショート P110-71ACS/H	96.4	11-6338-0	00631-000482	960円	1,920円	2,880円	9,600円
3モーターロング P110-71ACL/H	97.9	11-6339-0	00631-000482	960円	1,920円	2,880円	9,600円

手すり

歩行  
補助杖

## ラフィオ 超低床 ポジショニング 樹脂ボード

垂直昇降 2 モーター 3 モーター ハイバックサポート 樹脂 超低床 非課税

ブラッツ

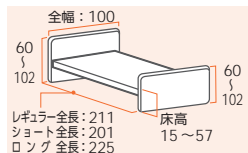

※床面高15cmの超低床タイプです

最低床時に床高が15cmになります。ベッドからの転落の不安や転落した際の怪我のリスクを軽減します。

ラフィオポジショニング樹脂ボードの超低床仕様です。

リモコン



2モーター 3モーター

歩行者

車椅子・  
車椅子  
付属品

商品名	重さ(kg)	商品番号	商品コード	ご利用者負担額(1割)	ご利用者負担額(2割)	ご利用者負担額(3割)	月額レンタル料金
2モーターレギュラー P110-21ACR	94.9	11-6412-0	00631-000331	700円	1,400円	2,100円	7,000円
2モーターショート P110-21ACS	94.4	11-6413-0	00631-000331	700円	1,400円	2,100円	7,000円
2モーターロング P110-21ACL	95.9	11-6414-0	00631-000331	700円	1,400円	2,100円	7,000円
3モーターレギュラー P110-71ACR	96.9	11-6415-0	00631-000341	850円	1,700円	2,550円	8,500円
3モーターショート P110-71ACS	96.4	11-6416-0	00631-000341	850円	1,700円	2,550円	8,500円
3モーターロング P110-71ACL	97.9	11-6417-0	00631-000341	850円	1,700円	2,550円	8,500円

スロープ

移動用  
リフト・  
つり具

## ミオレットⅢ 樹脂ボード

垂直昇降 2 モーター 3 モーター ライジングモーション 樹脂 低床 非課税

ブラッツ

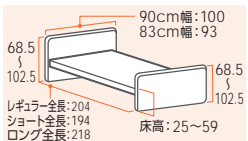

- 省スペースに設置可能な垂直昇降機構
- 身長に合わせて選べるベッドサイズ

リモコン



2モーター 3モーター

介護保険  
購入  
対象品

販売品



情報

商品名	重さ(kg)	商品番号	商品コード	ご利用者負担額(1割)	ご利用者負担額(2割)	ご利用者負担額(3割)	月額レンタル料金
2モーター 90cm幅 P113-21AC	85.5	11-6637-0	00631-000553	680円	1,360円	2,040円	6,800円
2モーター 83cm幅 P113-22CC	83	11-6638-0	00631-000553	680円	1,360円	2,040円	6,800円
3モーター 90cm幅 P113-31AC	86.5	11-6635-0	00631-000557	900円	1,800円	2,700円	9,000円
3モーター 83cm幅 P113-32CC	84	11-6636-0	00631-000557	900円	1,800円	2,700円	9,000円

税込価格で表記しています。( **非課税** ※非課税と表記のない商品に限る) **単位:CM**

サービスコード/特殊寝台 介護給付:171003 予防給付:671003 /特殊寝台付属品 介護給付:171004 予防給付:671004

ベッド・  
ベッド  
付属品

サイドレール

プラッツ

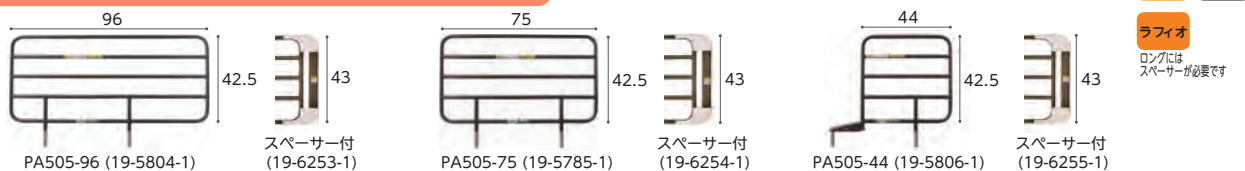

ミオレットⅢ レギュラー  
ショート兼用  
ラフィオ  
ロングには  
スぺーサーが必要です

商品名/数量	商品番号	商品コード
PA505-96 1本	19-5804-1	00631-000320

サイズ:全幅96×ボトム面からの高さ42.5cm

ご利用者負担額 (1割)	(2割)	(3割)	月額レンタル料金
24円	48円	72円	240円

商品名/数量	商品番号	商品コード
PA505-75 1本	19-5785-1	00631-000319

サイズ:全幅75×ボトム面からの高さ42.5cm

ご利用者負担額 (1割)	(2割)	(3割)	月額レンタル料金
26円	52円	78円	260円

商品名/数量	商品番号	商品コード
PA505-44 1本	19-5806-1	00631-000318

サイズ:サイドレール部幅44×ボトム面からの高さ42.5cm

ご利用者負担額 (1割)	(2割)	(3割)	月額レンタル料金
26円	52円	78円	260円

商品名/数量	商品番号	商品コード
PA505-96 ロングタイプ対応スぺーサー付1本	19-6253-1	00631-000516

サイズ:全幅103×ボトム面からの高さ43cm

ご利用者負担額 (1割)	(2割)	(3割)	月額レンタル料金
30円	60円	90円	300円

商品名/数量	商品番号	商品コード
PA505-75 ロングタイプ対応スぺーサー付1本	19-6254-1	00631-000517

サイズ:全幅82×ボトム面からの高さ43cm

ご利用者負担額 (1割)	(2割)	(3割)	月額レンタル料金
30円	60円	90円	300円

商品名/数量	商品番号	商品コード
PA505-44 ロングタイプ対応スぺーサー付1本	19-6255-1	00631-000518

サイズ:サイドレール部幅51×ボトム面からの高さ43cm

ご利用者負担額 (1割)	(2割)	(3割)	月額レンタル料金
30円	60円	90円	300円

パッド付レバーロック式ベッド用グリップ ニーパロ

プラッツ

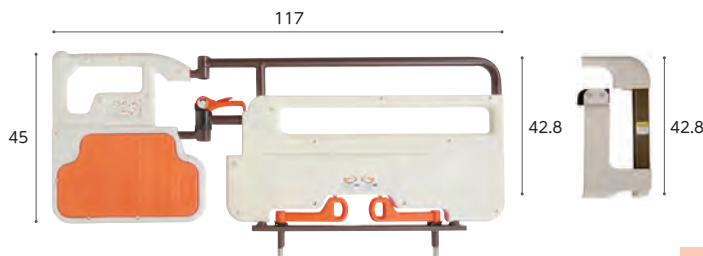

ロングタイプ対応スぺーサー  
※取付時:全幅124

※アーム開閉角度:±135°(22.5°刻み)



簡単操作のレバーロック式

思わぬ事故を防止するため、ロック解除時にはセーフティロックの操作が必要です。スイングアームは22.5度毎に固定できます。

ベッドへの簡単取り付け

サイドレールホルダーにベッド用グリップの固定脚部をさしこみ、2つの固定レバーをまわすとベッドへ固定できます。工具などを使わず簡単に取り付けることができます。

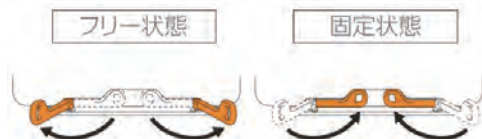

ロングには  
スぺーサーが必要です

ラフィオ

ミオレットⅢ

レギュラー  
ショート兼用

商品名	商品番号	商品コード
ニーパロ	19-6249-1	00631-000536

サイズ:全幅117×ボトム面からの高さ42.8cm

ご利用者負担額 (1割)	(2割)	(3割)	月額レンタル料金
200円	400円	600円	2,000円

商品名	商品番号	商品コード
ロングタイプ対応スぺーサー付	19-6251-1	00631-000534

サイズ:全幅124×ボトム面からの高さ42.8cm

ご利用者負担額 (1割)	(2割)	(3割)	月額レンタル料金
200円	400円	600円	2,000円

ハンドグリップ PG04-75

プラッツ

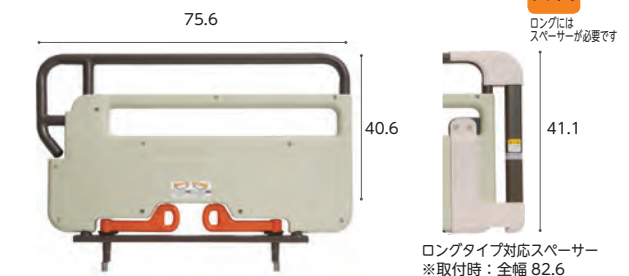

ロングタイプ対応スぺーサー  
※取付時:全幅82.6

商品名	商品番号	商品コード
PG04-75	19-6384-1	00631-000545

サイズ:全幅75.6×ボトム面からの高さ40.6cm

ご利用者負担額 (1割)	(2割)	(3割)	月額レンタル料金
100円	200円	300円	1,000円

商品名	商品番号	商品コード
ロングタイプ対応スぺーサー付	19-6388-1	00631-000547

サイズ:全幅82.6×ボトム面からの高さ41.1cm

ご利用者負担額 (1割)	(2割)	(3割)	月額レンタル料金
200円	400円	600円	2,000円

ラフィオ低床 専用キャスター(4個組)

プラッツ

商品名	商品番号	商品コード
低床用キャスター	19-6057-1	00631-000462

装着時の床面高:23cm ※キャスターを取り付ける場合、ベッド本体も課税となります。

ご利用者負担額 (1割)	(2割)	(3割)	月額レンタル料金
80円	160円	240円	800円

ラフィオ超低床 専用キャスター(4個組)

商品名	商品番号	商品コード
超低床用キャスター	19-6055-1	00631-000461

装着時の床面高:15.5cm ※ベッドテーブルは使用しないでください。※キャスターを取り付ける場合、ベッド本体も課税となります。

ご利用者負担額 (1割)	(2割)	(3割)	月額レンタル料金
90円	180円	270円	900円

ミオレットⅢ 専用キャスター(4個組)

商品名	商品番号	商品コード
PC03-8CK	19-6383-1	00631-000561

装着時の床面高:26.5cm ※キャスターを取り付ける場合、ベッド本体も課税となります。

ご利用者負担額 (1割)	(2割)	(3割)	月額レンタル料金
90円	180円	270円	900円

床ずれ  
防止用具

体位  
変換器

認知症  
老人徘徊  
感知機器

手すり

歩行  
補助杖

歩行器

車椅子・  
車椅子  
付属品

スロープ

移動用  
リフト・  
つり具

介護保険  
購入  
対象品

販売品

情報



# ベッド・ベッド付属品

## レール周りの隙間の寸法

### 在宅用電動介護用ベッドの JIS規格での隙間の基準(抜粋)

事故が多いレール周りの隙間について、JIS規格(JIS T 9254)では下記の通り規定されました。

- ①レール周りのAにおいて図1の様な直径6cmの円柱形物を50N(約5.1kgf)で押さえても図2の様にレールの下に行かないこと。もしくは31.8cm以上の隙間があること。
- ②ベッド用グリップ周りのBにおいて図3の様な円錐形物を50N(約5.1kgf)で押ししても通過しないこと。
- ③レール周りのCにおいて図3の様な円錐形物を力を加えずに差し込み通過しないこと。

JISマーク表示製品であっても、利用者の方の使用方法・身体状況の変化など、様々な要因で事故が起こる可能性があります。ご使用の際は、取扱説明書などの記載事項を守り、十分に注意を払う必要があります。

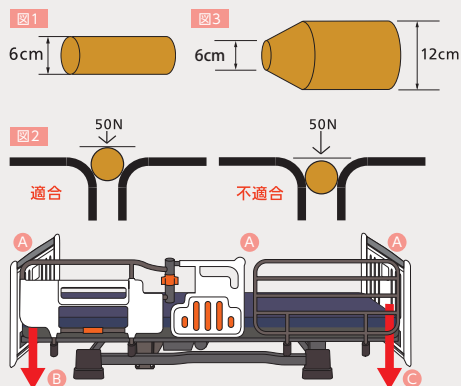

床ずれ  
防止用具

体位  
変換器

認知症  
老人徘徊  
感知機器

手すり

ベッド用グリップとサイドレールを組み合わせてご使用される際の隙間 レギュラータイプの場合

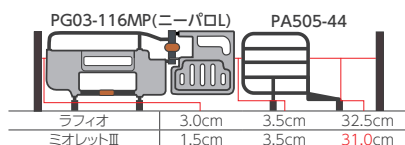
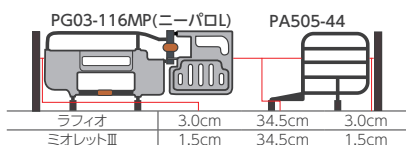
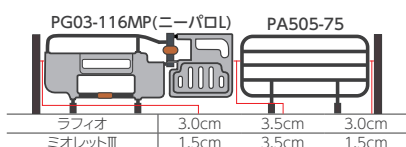

※ミオレットⅢでは、この組み合わせはご使用いただけません。

歩行  
補助杖

歩行器

車椅子・  
車椅子  
付属品

サイドレールを組み合わせてご使用される際の隙間 レギュラータイプの場合

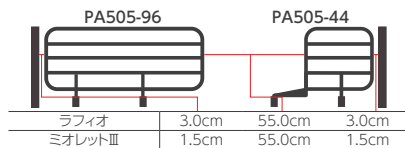
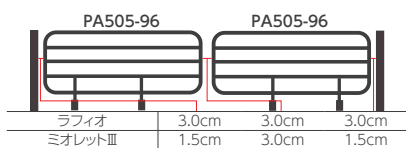

スロープ

移動用  
リフト・  
つり具

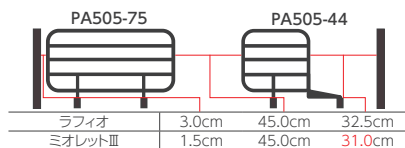
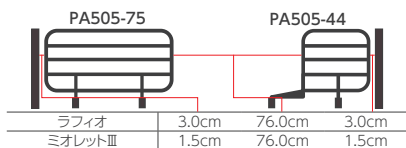
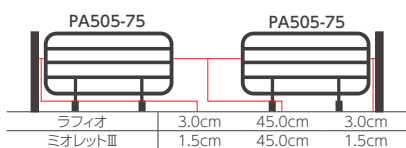

※ミオレットⅢでは、この組み合わせはご使用いただけません。

介護保険  
購入  
対象品

販売品

ラフィオ・ミオレットⅢ ショートタイプの場合

ラフィオ・ミオレットⅢ ロングタイプの場合

レール類とボードの長手方向の隙間はごさいません。短手方向の隙間は5mmとなります。(右図参照)

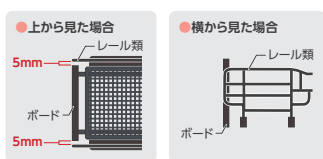

ボード側に必ず「ロングタイプ対応スペーサー」を取り付けてください。

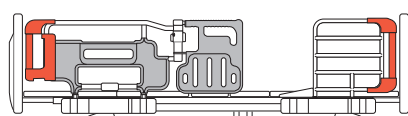

情報

取扱説明書をよく読み、有効性と危険性を認識し、正しく使うことが危険を回避する一番の近道です!

ベッドの安全性に関することは、「医療・介護ベッド安全普及協議会」のホームページを参照ください。

税込価格で表記しています。( **非課税** ※非課税 と表記のない商品に限る) **単位:CM**

サービスコード/特殊寝台 介護給付: 171003 予防給付: 671003 / 特殊寝台付属品 介護給付: 171004 予防給付: 671004

ベッド・  
ベッド  
付属品



## 楽匠プラス

# オプション適合表

各オプションを  
頭側と足側で  
入れ替えた場合も  
同様です

床ずれ  
防止用具

体位  
変換器

認知症  
老人徘徊  
感知機器

手すり

歩行  
補助杖

歩行器

車椅子・  
車椅子  
付属品

スロープ

移動用  
リフト・  
つり具

介護保険  
購入  
対象品

販売品

情報

### ■ KS-099A・KS-098A/介助バーと他オプションとの組み合わせ

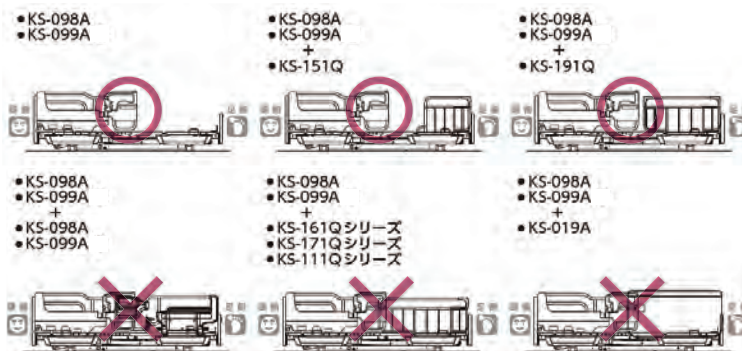

### ■ KS-030A/サイドグリップと他オプションとの組み合わせ

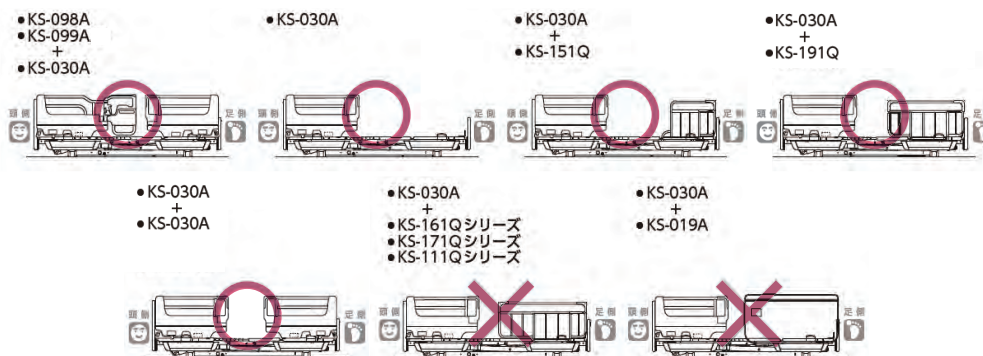

### ■ ベッドサイドレールを使用する場合

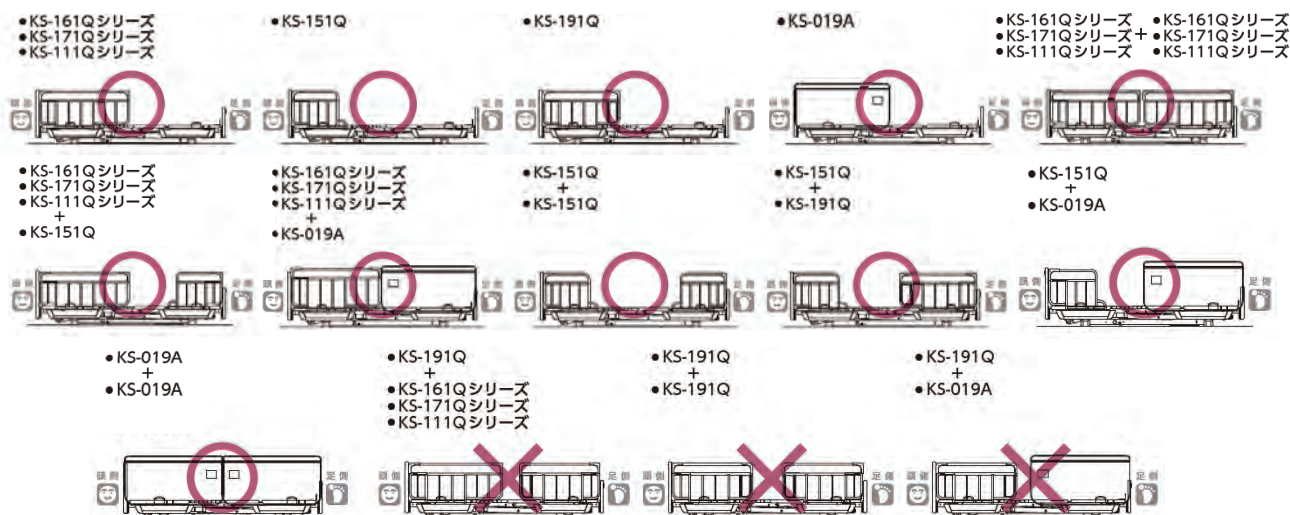

### ■ サイドレール差込口形状に関して

- は適合、× は不適合の組み合わせになります。詳しくは取扱説明書をご確認ください。
- サイドレール差込口の形状により、誤った向きでサイドレールが取り付けできない設計になっています。
- こちらに記載の製品以外の適合につきましては、弊社営業担当者までお問い合わせ下さい。

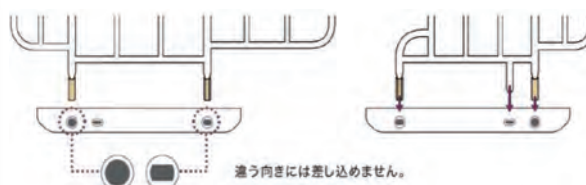



# ベッド・ベッド付属品

## 楽匠プラス 多機能ボード (キャメル)

表示パネル  
リモコン  
垂直昇降  
2・3  
モーション  
2・3  
モーター  
プラスライン  
ボトム  
樹脂  
低床  
超低床  
非課税  
Xタイプ  
リモコン

### パラマウントベッド

床ずれ  
防止用具

体位  
変換器

認知症  
老人徘徊  
感知機器

手すり

歩行  
補助杖

歩行  
器

車椅子・  
車椅子  
付属品

スロープ

移動用  
リフト・  
つり具

介護保険  
購入  
対象品

販売品

情報



Hタイプ



Xタイプ

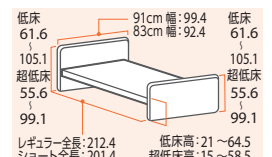

もっと身体にやさしく、もっと次の動作につながる。  
背上げをさらに進化させるために生まれた

## プラスラインボトム



4つの新しいアイデアを取り入れたプラスラインボトムが新登場。より身体の動きに合った起き上がり動作で骨盤の立った動きやすい起き上がり姿勢を実現しています。すべての背あげ機構で効果を発揮します。

画像はHタイプ

### 背サポート

腰部から胸部にかけてボトムの剛性を調整し、より身体にフィットしやすくなりました。背あげするときに背中をしっかり支持します。また、身体との接触面積が広がるので体圧をより分散できます。

### 腰サポート

骨盤部にあたるボトムの剛性を高めて曲がり方を変換することで、骨盤をしっかり起こし、身体が動かしやすい背あげ姿勢に移行できます。骨盤をしっかり起こすことで身体が足側にずり落ちにくくなるため、床ずれリスクの軽減にもつながります。

### 腰ボトム

腰ボトムのサイズを人の身体に合わせ、大転子の位置にはガイドを設けました。これにより背あげするときに身体とベッドの動きの軸を合わせやすくなります。また、運動機能など膝あげを併用する際に、骨盤をホールドするポケットを構成します。

### 膝サポート

膝部が多段階で曲がるので、身長差をカバーしてベッドの動きに身体がフィットしやすくなりました。また、膝裏の接触面積が増えることで当たりも良く馴染みやすくなっています。

### Hタイプ <ラクリアモーション>

傾斜後の姿勢でも利用者の足がつきやすく、離床しやすくなりました



背あげ16°からベッド全体を傾斜させる



膝が2°まで下がり離床しやすい姿勢に



### Xタイプ

■最低床高 15cmの超低床にも対応

楽匠プラスシリーズは、最低床高 21cmと低く抑えた設計です。さらにXタイプでは、脚座を取り付ける向きを変えることで、最低床高 15cmの超低床ベッドに切り替えられます。初めてふとんからベッドに移行される方や、ベッドから転落する心配のある方にも導入しやすいように配慮しています。

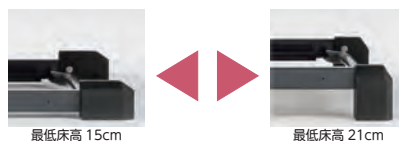

最低床高 15cm

最低床高 21cm

商品名	重さ(kg)	商品番号	商品コード	ご利用者負担額(1割)	ご利用者負担額(2割)	ご利用者負担額(3割)	月額レンタル料金
Hタイプ2モーション91cm幅 (KQ-A5322)	86.5	11-6823-0	00170-001300	900円	1,800円	2,700円	9,000円
Hタイプ2モーション83cm幅 (KQ-A5122)	84.5	11-6830-0	00170-001300	900円	1,800円	2,700円	9,000円
Hタイプ3モーション91cm幅 (KQ-A6322)	86.5	11-6797-0	00170-001328	980円	1,960円	2,940円	9,800円
Hタイプ3モーション83cm幅 (KQ-A6122)	84.5	11-6826-0	00170-001328	980円	1,960円	2,940円	9,800円

商品名	重さ(kg)	商品番号	商品コード	ご利用者負担額(1割)	ご利用者負担額(2割)	ご利用者負担額(3割)	月額レンタル料金
Xタイプ2モーター91cm幅 (KQ-A2322)	80.0	11-6798-0	00170-001251	800円	1,600円	2,400円	8,000円
Xタイプ2モーター83cm幅 (KQ-A2122)	78.0	11-6804-0	00170-001251	800円	1,600円	2,400円	8,000円
Xタイプ3モーター91cm幅 (KQ-A3322)	81.0	11-6812-0	00170-001265	980円	1,960円	2,940円	9,800円
Xタイプ3モーター83cm幅 (KQ-A3122)	79.0	11-6809-0	00170-001265	980円	1,960円	2,940円	9,800円

税込価格で表記しています。( **非課税** ※非課税 と表記のない商品に限る) **単位:CM**

サービスコード/特殊寝台 介護給付:171003 予防給付:671003/特殊寝台付属品 介護給付:171004 予防給付:671004

ベッド・  
ベッド  
付属品

## サイドレール

楽匠  
プラス

パラマウントベッド

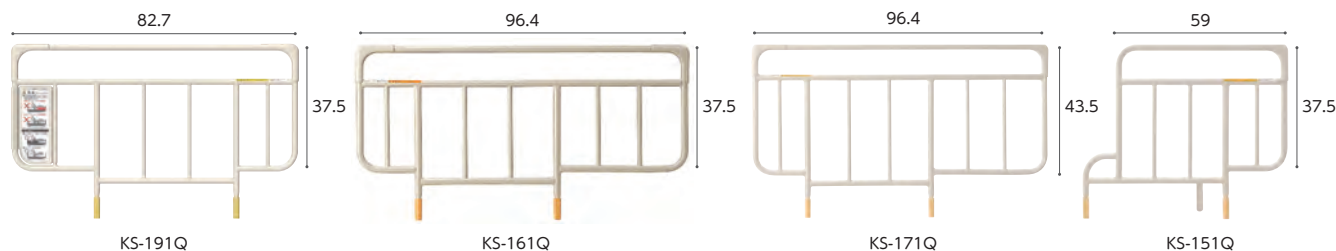

商品名/数量	商品番号	商品コード
KS-191Q 1本	19-5653-1	00170-000752

サイズ:全幅82.7×ボトム面からの高さ37.5cm

ご利用者 負担額 (1割)	30円	(2割) 60円 (3割) 90円	月額レンタル料金 300円
------------------	-----	----------------------	------------------

商品名/数量	商品番号	商品コード
KS-161Q 1本	19-5236-1	00170-Z00019

サイズ:全幅96.4×ボトム面からの高さ37.5cm

ご利用者 負担額 (1割)	30円	(2割) 60円 (3割) 90円	月額レンタル料金 300円
------------------	-----	----------------------	------------------

商品名/数量	商品番号	商品コード
KS-171Q 1本	19-5257-1	00170-Z00197

サイズ:全幅96.4×ボトム面からの高さ43.5cm

ご利用者 負担額 (1割)	30円	(2割) 60円 (3割) 90円	月額レンタル料金 300円
------------------	-----	----------------------	------------------

商品名/数量	商品番号	商品コード
KS-151Q 1本	19-5256-1	00170-000537

サイズ:全幅59×ボトム面からの高さ37.5cm

ご利用者 負担額 (1割)	30円	(2割) 60円 (3割) 90円	月額レンタル料金 300円
------------------	-----	----------------------	------------------

床ずれ  
防止用具体位  
変換器認知症  
老人徘徊  
感知機器

手すり

歩行  
補助杖

歩行者

車椅子・  
車椅子  
付属品

スロープ

移動用  
リフト・  
つり具介護保険  
購入  
対象品

販売品

情報

## スイングアーム介助バー KS-099A

楽匠  
プラス

パラマウントベッド

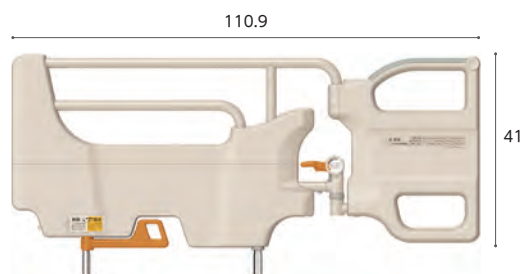

商品名	商品番号	商品コード
KS-099A	19-6584-1	00170-001205

サイズ:幅110.9×ボトム面からの高さ41cm アーム開閉角度:±120°(30°刻み)

ご利用者 負担額 (1割)	200円	(2割) 400円 (3割) 600円	月額レンタル料金 2,000円
------------------	------	------------------------	--------------------

## サイドグリップ KS-030A

楽匠  
プラス

パラマウントベッド

必要な時に素早く取り外しが可能です。  
また、しっかり固定できます。

商品名	商品番号	商品コード
KS-030A	19-6047-1	00170-000897

サイズ:幅80.9×ボトム面からの高さ41cm 重さ6.8kg

ご利用者 負担額 (1割)	100円	(2割) 200円 (3割) 300円	月額レンタル料金 1,000円
------------------	------	------------------------	--------------------

## ベッドオプション

パラマウントベッド

※キャスターを取り付ける場合、ベッド本体も課税となります。

楽匠  
プラス  
Xタイプ

KQ-P90C

※ベッドの高さは変わりません。

楽匠  
プラス  
Hタイプ

KQ-P70C

※ベッドが3cm高くなります。

商品名	商品番号	商品コード
キャスターKQ-P90C	19-5258-1	00170-000560

直径:6.5cm

ご利用者 負担額 (1割)	100円	(2割) 200円 (3割) 300円	月額レンタル料金 1,000円
------------------	------	------------------------	--------------------

商品名	商品番号	商品コード
キャスターKQ-P70C	19-5688-1	00170-000794

直径:6.5cm

ご利用者 負担額 (1割)	100円	(2割) 200円 (3割) 300円	月額レンタル料金 1,000円
------------------	------	------------------------	--------------------

## IVスタンド KC-518

パラマウントベッド



※スタッキングはできません。

商品名	商品番号	商品コード
IVスタンド KC-518	19-6892-1	00170-001539

ご利用者 負担額 (1割)	220円	(2割) 440円 (3割) 660円	月額レンタル料金 2,200円
------------------	------	------------------------	--------------------



# ベッド・ベッド付属品

床ずれ  
防止用具

## 昇降式ベッドサイドテーブル PT03-840MB

ケア優 ラフィオ ミオレットⅢ

ブラッツ

楽匠  
プラス



※ラフィオ超低床仕様ではご使用になれません。  
※楽匠プラスHタイプは床高が24cm未満、Xタイプは超低床仕様ではご使用になれません。

商品名	商品番号	商品コード
PT03-840MB	19-6711-1	00631-000618
ご利用者負担額 (1割)	260円	(2割) 520円 (3割) 780円
月額レンタル料金		2,600円

体位  
変換器

認知症  
老人徘徊  
感知機器

手すり

歩行  
補助杖

歩行器

車椅子・  
車椅子  
付属品

スロープ

移動用  
リフト・  
つり具

介護保険  
購入  
対象品

販売品

情報

## ベッドサイドテーブル ST-136N LO

ケア優 ラフィオ ミオレットⅢ

フランスベッド

楽匠  
プラス

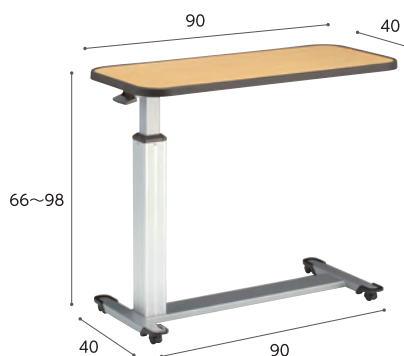

※ラフィオ超低床仕様ではご使用になれません。  
※楽匠プラスHタイプは床高が24cm未満、Xタイプは超低床仕様ではご使用になれません。

商品名	商品番号	商品コード
ST-136N LO	19-5399-1	00200-000410
ご利用者負担額 (1割)	300円	(2割) 600円 (3割) 900円
月額レンタル料金		3,000円

## ベッドサイドテーブル KF-2923

ケア優 ラフィオ ミオレットⅢ

パラマウントベッド

楽匠  
プラス

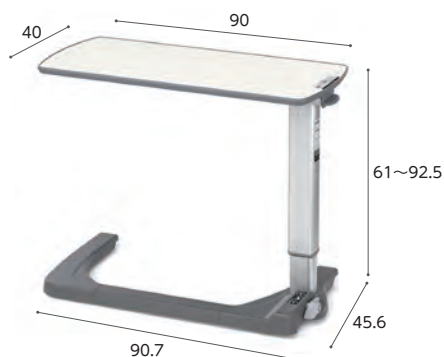

※ラフィオ超低床仕様ではご使用になれません。  
※楽匠プラスHタイプは床高が24cm未満、Xタイプは超低床仕様ではご使用になれません。

商品名	商品番号	商品コード
KF-2923	19-7144-1	00170-001651
ご利用者負担額 (1割)	380円	(2割) 760円 (3割) 1,140円
月額レンタル料金		3,800円

## ベッドサイドテーブル KF-1920

ケア優 ラフィオ ミオレットⅢ

パラマウントベッド

楽匠  
プラス



※ラフィオ超低床仕様ではご使用になれません。  
※楽匠プラスHタイプは床高が24cm未満、Xタイプは超低床仕様ではご使用になれません。

商品名	商品番号	商品コード
KF-1920	19-5659-1	00170-000716
ご利用者負担額 (1割)	300円	(2割) 600円 (3割) 900円
月額レンタル料金		3,000円

## ベルトセット付リハビリテーブル KF-840BS

ケア優 ラフィオ ミオレットⅢ

パラマウントベッド

楽匠  
プラス



※ラフィオ超低床仕様ではご使用になれません。  
※楽匠プラスHタイプは床高が24cm未満、Xタイプは超低床仕様ではご使用になれません。

商品名	商品番号	商品コード
KF-840BS	19-5234-1	00170-000826
ご利用者負担額 (1割)	350円	(2割) 700円 (3割) 1,050円
月額レンタル料金		3,500円

## オーバーベッドテーブル KF-833LA

ケア優 ラフィオ ミオレットⅢ

パラマウントベッド

楽匠  
プラス

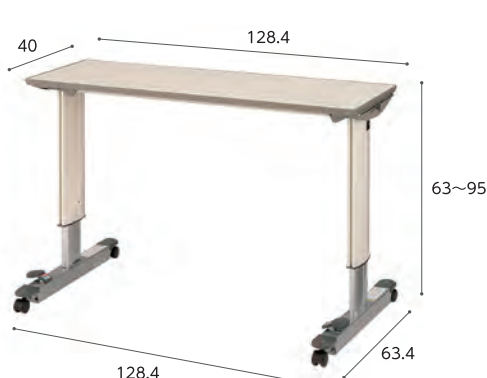

商品名	商品番号	商品コード
KF-833LA	19-0168-1	00170-000315
ご利用者負担額 (1割)	350円	(2割) 700円 (3割) 1,050円
月額レンタル料金		3,500円

税込価格で表記しています。(非課税 ※非課税 と表記のない商品に限る) 単位:CM

サービスコード/特殊寝台 介護給付:171003 予防給付:671003 /特殊寝台付属品 介護給付:171004 予防給付:671004

ベッド・  
ベッド  
付属品

### オーバーテーブル PT01-A1

ラフイオ ミオレット III

プラッツ

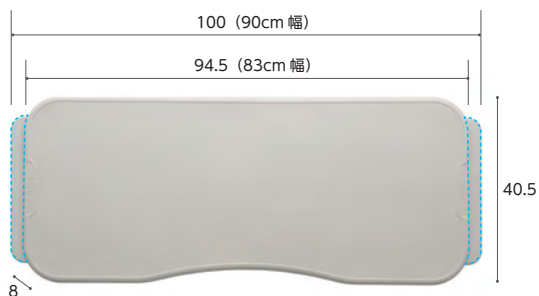

商品名	商品番号	商品コード
PT01-A1	19-6575-1	00631-000590
ご利用者負担額 (1割)	60円	(2割) 120円 (3割) 180円
月額レンタル料金		600円

### テイコブ移乗用介助ベルト AB31

幸和製作所

安全にベッドからの移乗介助が出来ます。安全に介助者の負担を軽減します。適応胸囲サイズが約60~130cmと小柄な方から大柄な方まで対応できます。保管時に便利な吊り下げ用ストラップ付き。ベルト裏面に滑り止め付き。



商品名	商品番号	商品コード
AB31	19-5519-1	00030-000142
ご利用者負担額 (1割)	100円	(2割) 200円 (3割) 300円
月額レンタル料金		1,000円

床ずれ  
防止用具

体位  
変換器

認知症  
老人徘徊  
感知機器

手すり

### ケアスライダー (MEMS)

モルテン

より安全でスムーズな移乗をサポートします。

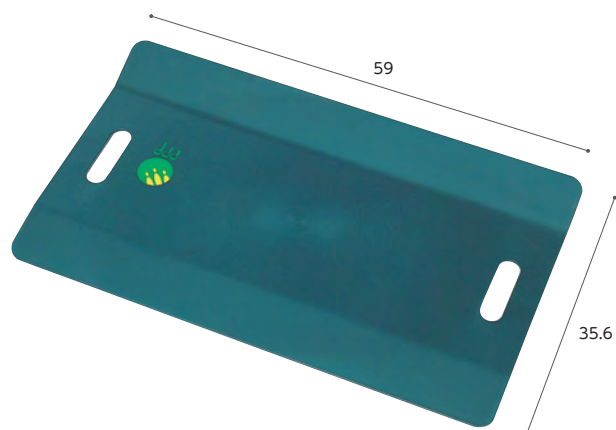

全高0.5cm/耐荷重 130kg



商品名	商品番号	商品コード
MEMS	19-1301-1	00054-000033
ご利用者負担額 (1割)	140円	(2割) 280円 (3割) 420円
月額レンタル料金		1,400円

歩行  
補助杖

歩行器

車椅子・  
車椅子  
付属品

スロープ

移動用  
リフト・  
つり具

### フレックスボード

ラックヘルスケア

寝た状態のまま、ベッド、リクライニング・ティルト車椅子へ移乗ができます。



本体 折り畳みの様子

付属カバー装着後



この状態で  
使用できます。

- フィット: 角度のある車椅子の移乗にも使用できます。
- 最大利用者体重: 160kg
- 特殊加工: 付属のスライディングシートは滑りやすく、移動・移乗がスムーズです。



はじめに ベッドを調整します

ふたりで 移乗します

おわりに 取り外します



移乗元の高さが少し高くなるようにベッドの高さを調整します。車椅子の角度と沿うようにベッドの背上げを調整します。

頭側のサポートと足側のサポートに分かれ、同時に利用者を少し側臥位にさせるような感じで、フレックスボードに体重を乗せます。持ち上げずに、フレックスボード上を滑らせるように移乗します。

利用者がきちんと移乗できているのを確認してから、フレックスボードを取り外します。その際に利用者が滑らないように支えながら、グリップを上方へ引き上げるように取り外します。

商品名	商品番号	商品コード
フレックスボード	19-5588-1	00245-000151
ご利用者負担額 (1割)	350円	(2割) 700円 (3割) 1,050円
月額レンタル料金		3,500円

サイズ: 縦 110 × 横 50cm 素材: ポリエステル、ポリエチレンフォーム、ポリエチレン

介護保険  
購入  
対象品

販売品

情報

床ずれ  
防止用具

## マットレス

マットレスは寝心地と寝返りのしやすさと体圧分散効果を配慮して選ぶようにしましょう。

特に寝返りが困難な方や臀部の筋肉に萎縮（臀部が痩せている）がある方の場合、床ずれのリスクが高くなっていますので、注意をして選ぶ必要があります。

体位  
変換器認知症  
老人徘徊  
感知機器

手すり

歩行  
補助杖

歩行器

車椅子・  
車椅子  
付属品

スロープ

移動用  
リフト・  
つり具介護保険  
購入  
対象品

販売品

情報

やわらかめ

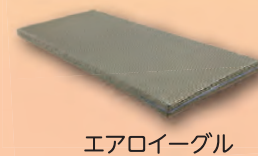
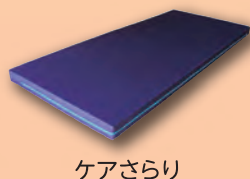
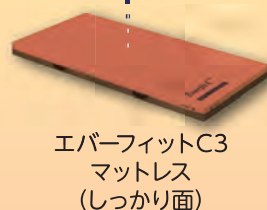
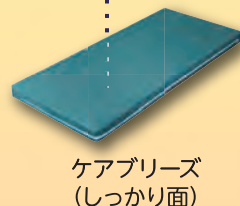
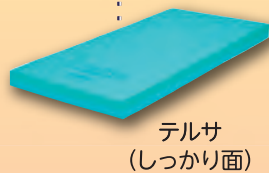
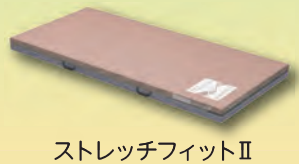
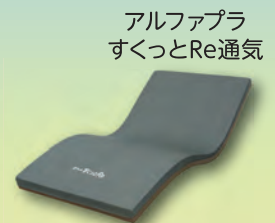
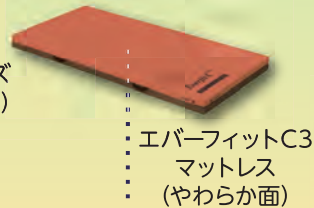
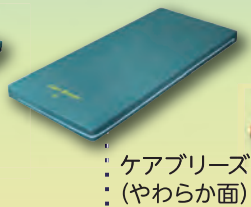
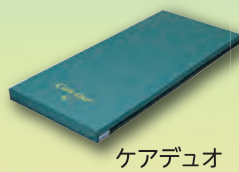
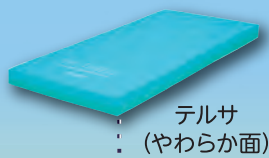

しっかり

税込価格で表記しています。( **非課税** ※非課税 と表記のない商品に限る) **単位:CM**

サービスコード/特殊寝台 介護給付:171003 予防給付:671003/特殊寝台付属品 介護給付:171004 予防給付:671004

ベッド・  
ベッド  
付属品

## ケアデュオ

### 日本ケアサブライ

お手入れしやすい「防水タイプ」のカバーです。  
やさしい寝心地で、かつ端座位をとるときも  
姿勢が安定します。

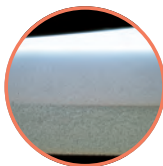

グリーン  
ケア 厚さ  
8  
cm

お手入れしやすい「防水タイプ」のカバーです。やさしい寝心地で、かつ  
端座位をとるときも姿勢が安定します。適度な硬さで、そのままでも、ま  
たエアマットの下にも使用可能です。ベッドの種類を問わず、ご利用いた  
だけます。

商品名	商品番号	商品コード
90cm幅 レギュラー	12-5642-1	00614-000007
サイズ:幅90×全長191×厚さ8cm		
商品名	商品番号	商品コード
90cm幅 ショート	12-5715-1	00614-000007
サイズ:幅90×全長181×厚さ8cm		
商品名	商品番号	商品コード
83cm幅 レギュラー	12-5643-1	00614-000007
サイズ:幅83×全長191×厚さ8cm		
材質/カバー:表地 ウレタン合皮、裏地 ウレタンフィルム、マット:ウレタンフォーム		
ご利用者 負担額 (1割)	<b>180</b> 円	(2割) <b>360</b> 円 (3割) <b>540</b> 円
		月額レンタル料金 <b>1,800</b> 円

床ずれ  
防止用具

体位  
変換器

認知症  
老人徘徊  
感知機器

手すり

## ケアブリーズ

### 東洋クオリティワン

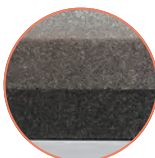
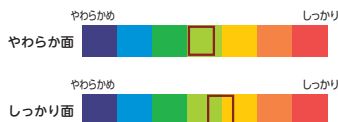
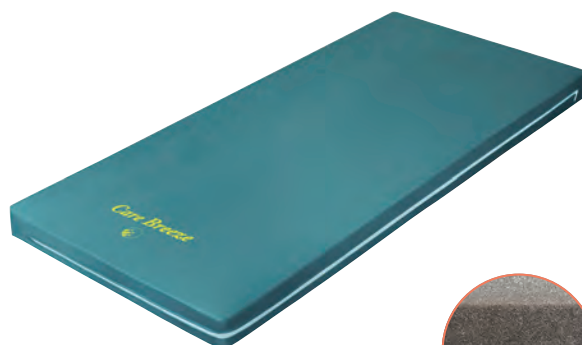

グリーン  
ケア 厚さ  
8  
cm

- ① 選べる寝心地
- ② 軽くて通気性が良い

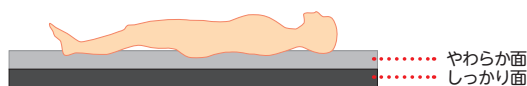

※納入時はカバーにロゴマークが付いている面がやわらかめの面です。

商品名	商品番号	商品コード
90cm幅 レギュラー	12-5846-1	00523-000019
サイズ:幅90×全長191×厚さ8cm		
商品名	商品番号	商品コード
90cm幅 ショート	12-5847-1	00523-000019
サイズ:幅90×全長181×厚さ8cm		
商品名	商品番号	商品コード
83cm幅 レギュラー	12-5848-1	00523-000019
サイズ:幅83×全長191×厚さ8cm		
材質/カバー:ポリエステル100%、マット:ウレタンフォーム		
ご利用者 負担額 (1割)	<b>180</b> 円	(2割) <b>360</b> 円 (3割) <b>540</b> 円
		月額レンタル料金 <b>1,800</b> 円

歩行  
補助杖

歩行器

車椅子・  
車椅子  
付属品

スロープ

移動用  
リフト・  
つり具

## ケアさらり

### 日本ケアサブライ

通気性の良いムレにくいマットレスです。「多層構造」の採用により、寝姿  
勢を水平に保つための適度な硬さとクッション性を実現。安定した寝姿勢  
や端座位をサポートします。

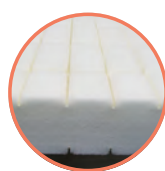
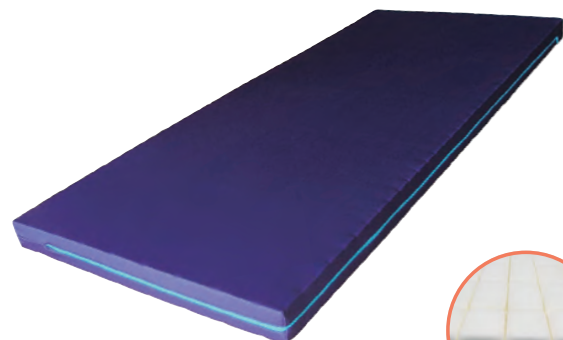

グリーン  
ケア 厚さ  
8  
cm



両端は硬く  
立ち上がり  
をサポート

腰部が沈み込みにくい

商品名	商品番号	商品コード
91cm幅 レギュラー	12-5735-1	00614-000006
サイズ:幅91×全長191×厚さ8cm		
商品名	商品番号	商品コード
91cm幅 ショート	12-5737-1	00614-000006
サイズ:幅91×全長181×厚さ8cm		
商品名	商品番号	商品コード
83cm幅 レギュラー	12-5736-1	00614-000006
サイズ:幅83×全長191×厚さ8cm		
材質/カバー、マット:ポリエステル 抗菌防臭加工、防炎加工のカバー		
ご利用者 負担額 (1割)	<b>200</b> 円	(2割) <b>400</b> 円 (3割) <b>600</b> 円
		月額レンタル料金 <b>2,000</b> 円

介護保険  
購入  
対象品

販売品

情報



## ベッド・ベッド付属品

## エバーフィットC3マットレス 通気

厚さ  
10  
cm床ずれ  
防止用具

パラマウントベッド

快適性と利便性を両立させたマットレス。

体位  
変換器

ソフトフィット面

ハードフィット面

認知症  
老人徘徊  
感知機器

手すり

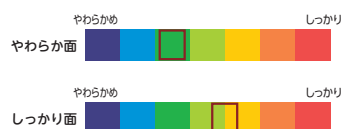

背あげ・膝あげへの追従性を向上させるカーブフィットライン

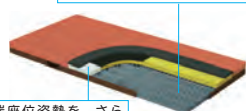

端座位姿勢を、さらに安定させやすとしたサイドエッジ

材質/中身: ポリエステル・ポリウレタン (難燃)

側地: (ソフトフィット面) ポリエステル 100% (抗菌・防カビ・難燃・消臭)

(ハードフィット面) ポリエステル 100% (抗菌・防カビ・難燃)

商品名	商品番号	商品コード
91cm幅 レギュラー	12-6105-1	00170-001042
サイズ: 幅 91 × 全長 191 × 厚さ 10cm		
ご利用者負担額 (1割)	300 円	(2割) 600 円 (3割) 900 円
月額レンタル料金	3,000 円	
商品名	商品番号	商品コード
91cm幅 ミニ	12-6106-1	00170-001043
サイズ: 幅 91 × 全長 180 × 厚さ 10cm		
ご利用者負担額 (1割)	300 円	(2割) 600 円 (3割) 900 円
月額レンタル料金	3,000 円	
商品名	商品番号	商品コード
83cm幅 レギュラー	12-6107-1	00170-001044
サイズ: 幅 83 × 全長 191 × 厚さ 10cm		
ご利用者負担額 (1割)	300 円	(2割) 600 円 (3割) 900 円
月額レンタル料金	3,000 円	

## エバーフィットC3マットレス ドライ

厚さ  
10  
cm

パラマウントベッド

快適性と利便性を両立させたマットレス。

歩行者



ソフトフィット面

ハードフィット面

車椅子・  
車椅子  
付属品

スロープ

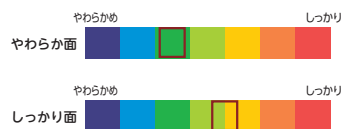

背あげ・膝あげへの追従性を向上させるカーブフィットライン



端座位姿勢を、さらに安定させやすとしたサイドエッジ

材質/中身: ポリエステル・ポリウレタン(難燃)

側地: (ソフトフィット面) ポリエステル50%・アクリル30%・ポリウレタン20% (抗菌・防水・難燃・吸放湿・消臭)

(ハードフィット面) ポリエステル70%・ポリウレタン30% (抗菌・防カビ・難燃)

商品名	商品番号	商品コード
91cm幅 レギュラー	12-6116-1	00170-001033
サイズ: 幅 91 × 全長 191 × 厚さ 10cm		
ご利用者負担額 (1割)	300 円	(2割) 600 円 (3割) 900 円
月額レンタル料金	3,000 円	
商品名	商品番号	商品コード
91cm幅 ミニ	12-6117-1	00170-001034
サイズ: 幅 91 × 全長 180 × 厚さ 10cm		
ご利用者負担額 (1割)	300 円	(2割) 600 円 (3割) 900 円
月額レンタル料金	3,000 円	
商品名	商品番号	商品コード
83cm幅 レギュラー	12-6118-1	00170-001035
サイズ: 幅 83 × 全長 191 × 厚さ 10cm		
ご利用者負担額 (1割)	300 円	(2割) 600 円 (3割) 900 円
月額レンタル料金	3,000 円	

## ストレッチフィットII 通気

厚さ  
10  
cm介護保険  
購入  
対象品

パラマウントベッド

「ずれの軽減」「体圧分散」「蒸れ軽減」の性能が向上。背あげの機会を増やし、より身体にかかる負担が少なく過ごせるようにサポートします。

販売品



端座位姿勢を安定させやすいサイドエッジ

背あげするときのずれ力を軽減グライドシート

材質/マット: ポリエステル、ウレタンフォーム  
カバー: ポリエステル

商品名	商品番号	商品コード
91cm幅 レギュラー	12-6369-1	00170-001716
サイズ: 幅 91 × 長さ 191 × 厚さ 10cm		
ご利用者負担額 (1割)	300 円	(2割) 600 円 (3割) 900 円
月額レンタル料金	3,000 円	
商品名	商品番号	商品コード
91cm幅 ミニ	12-6373-1	00170-001717
サイズ: 幅 91 × 長さ 180 × 厚さ 10cm		
ご利用者負担額 (1割)	300 円	(2割) 600 円 (3割) 900 円
月額レンタル料金	3,000 円	
商品名	商品番号	商品コード
83cm幅 レギュラー	12-6370-1	00170-001718
サイズ: 幅 83 × 長さ 191 × 厚さ 10cm		
ご利用者負担額 (1割)	300 円	(2割) 600 円 (3割) 900 円
月額レンタル料金	3,000 円	

税込価格で表記しています。( **非課税** ※非課税 と表記のない商品に限る) **単位:CM**

サービスコード/特殊寝台 介護給付: 171003 予防給付: 671003 /特殊寝台付属品 介護給付: 171004 予防給付: 671004

ベッド・  
ベッド  
付属品

**テルサ 防水タイプ**

モルテン



●マットレス内部は3つのインナーマットから構成されており、【やわらか面】と【しっかり面】を部分的に組み合わせ、異なる質感を選ぶことが可能。(部分交換)

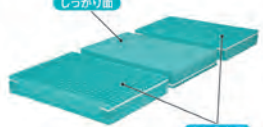

材質/マット:ウレタンフォーム・ポリエステル繊維、  
カバー:ウレタン合皮(アウター)・ポリエステル(インナー)

厚さ  
12  
cm

- 従来の標準マットレスより厚みをもたせることで、体圧分散性能と質感が向上
- 体全体を優しくつつみ込む【やわらか面】と、体の沈み込みをおさえ寝返りのしやすい【しっかり面】の異なる質感を選ぶことが可能(リバーシブル)

商品名	商品番号	商品コード
91cm幅 レギュラー	12-5952-1	00054-000204

サイズ:幅91×全長191×厚さ12cm

ご利用者負担額 (1割)	(2割)	(3割)	月額レンタル料金
250円	500円	750円	2,500円

商品名	商品番号	商品コード
91cm幅 ショート	12-5954-1	00054-000207

サイズ:幅91×全長180×厚さ12cm

ご利用者負担額 (1割)	(2割)	(3割)	月額レンタル料金
250円	500円	750円	2,500円

商品名	商品番号	商品コード
83cm幅 レギュラー	12-5953-1	00054-000203

サイズ:幅83×全長191×厚さ12cm

ご利用者負担額 (1割)	(2割)	(3割)	月額レンタル料金
250円	500円	750円	2,500円

床ずれ  
防止用具

体位  
変換器

認知症  
老人徘徊  
感知機器

手すり

**アルファプラすくっとRe 通気**

タイカ

寝返りから立ち上がりまでの一連の動作が安定して行えます。動きやすさと寝心地を両立した体圧分散式マットレスです。



材質/マット:ポリウレタンフォーム  
カバー:ポリエステル

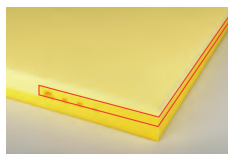

←上層・中層に柔らかめ、下層に硬めの高弾性無膜ウレタンフォームを使用。三層が適度な弾力で身体を押し上げるため、寝返り、起き上がり、ベッドから立ち上がるといった一連の動作をサポートします。

厚さ  
8  
cm

高硬度ウレタンフォームで安定感を確保

商品名	商品番号	商品コード
91cm幅 レギュラー	12-5986-1	00563-000108

サイズ:幅91×全長191×厚さ8cm

ご利用者負担額 (1割)	(2割)	(3割)	月額レンタル料金
300円	600円	900円	3,000円

商品名	商品番号	商品コード
91cm幅 ショート	12-5987-1	00563-000109

サイズ:幅91×長さ180×厚さ8cm

ご利用者負担額 (1割)	(2割)	(3割)	月額レンタル料金
300円	600円	900円	3,000円

商品名	商品番号	商品コード
83cm幅 レギュラー	12-5984-1	00563-000106

サイズ:幅83×長さ191×厚さ8cm

ご利用者負担額 (1割)	(2割)	(3割)	月額レンタル料金
300円	600円	900円	3,000円

歩行  
補助杖

歩行者

車椅子・  
車椅子  
付属品

スロープ

移動用  
リフト・  
つり具

**エアロイーグル**

フコク

通気性に優れ衛生的。強くヘタリが少ない構造です。難燃・抗菌・防虫・防ダニ効果があります。

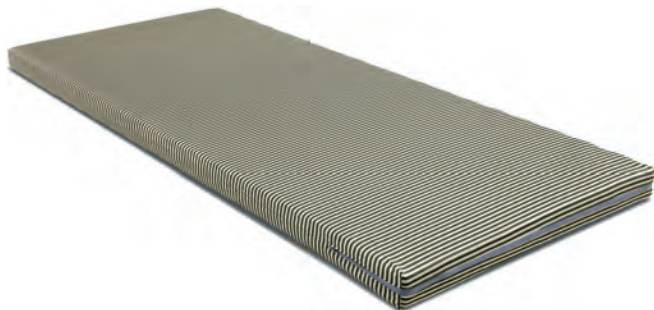

- 軽量でお取り扱いがラク  
軽量のため簡単に持ち運べ、メンテナンスがラクです。カバーは外して洗濯が出来ます。
- 弾力性・耐久性が強い  
中綿は、ポリエステルの短繊維が立体的かつ強固に安定した形で結びついています。この独特のスプリング構造が、どのような圧力にも柔軟に対応し、弾力性に優れています。
- 通気性・透水性に優れ衛生的  
立体的な構造の為、通気性・透水性に優れており、汗などをかいても湿気をすぐに発散し、ムレやバタつきがなく快適に過ごせます。

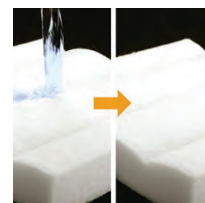

立体的な構造の為、通気性・透水性に優れています。

厚さ  
8  
cm

商品名	商品番号	商品コード
90cm幅 レギュラー	12-0402-1	00853-000002

サイズ:幅90×長さ191×厚さ8cm

商品名	商品番号	商品コード
83cm幅 レギュラー	12-0401-1	00853-000001

サイズ:幅83×長さ191×厚さ8cm

材質/カバー:ポリエステル100%、マット:ポリエステル100%

ご利用者負担額 (1割)	(2割)	(3割)	月額レンタル料金
180円	360円	540円	1,800円

介護保険  
購入  
対象品

販売品

情報

ベッド・  
ベッド  
付属品



# 床ずれ防止用具

床ずれ  
防止用具

## 床ずれってなに？

寝返りが打てないと、同じ場所に体重がかかり続けるので、血の流れが悪くなり、床ずれができます。また、そこにずれ力が加わるとより発生しやすくなります。

### 圧迫

① 細胞は血から栄養をもらっています。

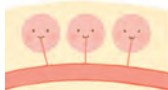

② 血の流れが悪いと栄養がもらえません。

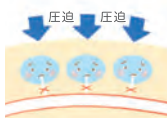

③ とうとう細胞が死んでしまいました。



### ずれ力

①

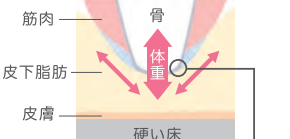

ハサミと同じ力  
ハサミで紙を切る時と同じような力がかけられます。

②

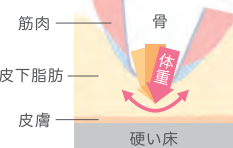

## 床ずれ

### 発生しやすい部位

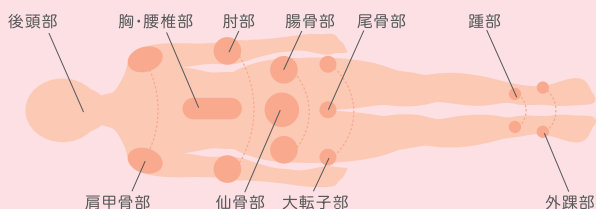

体位  
変換器

認知症  
老人徘徊  
感知機器

手すり

歩行  
補助杖

歩行器

車椅子・  
車椅子  
付属品

スロープ

移動用  
リフト・  
つり具

介護保険  
購入  
対象品

販売品

情報

## まずは床ずれになりやすさを調べましょう

**OHスケール** 次の質問に答えると、床ずれになりやすさがわかります。

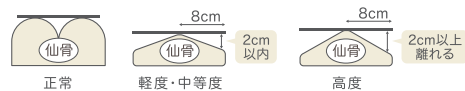
Q1 ベッドの上で自分で寝返りできますか？	A1	・できる 0点 ・どちらでもない 1.5点 ・できない 3点	<input type="checkbox"/> 点
Q2 お尻の骨の飛び出し具合は次のうちどれですか？ 	A2	・正常 0点 ・軽度・中等度 1.5点 ・高度 3点	<input type="checkbox"/> 点
Q3 むくみはありますか？	A3	・いいえ 0点 ・はい 3点	<input type="checkbox"/> 点
Q4 関節が硬くなって手足を伸ばしにくいですか？	A4	・いいえ 0点 ・はい 1点	<input type="checkbox"/> 点

合計点数は  
何点でしたか？

1点でもついた人は、  
床ずれになりやすい  
人です。また、点数が  
高い人ほど床ずれに  
なりやすい人です。

合計  点

### OHスケールとリスクレベル

合計点数	リスク	床ずれ発症率(目安)	治癒期間(目安)
0点	リスクなし・予防	—	—
1~3点	軽度リスク	約25%以下	40日
4~6点	中等度リスク	約26~65%	57日
7~10点	高度リスク	約66%以上	173日

税込価格で表記しています。( **非課税** ※非課税 と表記のない商品に限る) **単位:CM**

サービスコード/床ずれ防止用具 介護給付: 171005 予防給付: 671005

ベッド・  
ベッド  
付属品

床ずれ  
防止用具

体位  
変換器

認知症  
老人徘徊  
感知機器

手すり

歩行  
補助杖

歩行器

車椅子・  
車椅子  
付属品

スロープ

移動用  
リフト・  
つり具

介護保険  
購入  
対象品

販売品

情報

## 使用者の介護環境も考えてマットレスを選びましょう

床ずれ防止用具は床ずれができてから使うだけでなく、床ずれができる前から「床ずれを防止」するために使う用具です。使用者の状態や床ずれになりやすさを把握し、マットレスを選びましょう。

合計点数	介護力あり	介護力なし	静止型	ハイブリッド型	圧切替型	<リスク> 予防～軽度 軽度～中度 中度～ リスク保有者 軽度～ リスク保有者  <種類> 圧切替型 静止型 ハイブリッド
0点	布団、ベッドマットレス	体圧分散式マットレス (静止型 厚さ10cm未満)	体圧分散性能と、安楽性や安定性の バランスに優れています。			
1～3点		体圧分散式マットレス (静止型 厚さ10cm以上) 上敷き型エアマットレスなど		ウレタンフォームとエアを組み合わせ たマットレスです。		
4～6点	体圧分散式マットレス (静止型 厚さ10cm未満)	体圧分散式マットレス (静止型 厚さ10cm以上)			エアを自動的に出し入れし、圧がかかる 場所を移動させるマットレスです。	
7～10点	体圧分散式マットレス (静止型 厚さ10cm以上) 上敷き型エアマットレス ハイブリッド型など	コンピューター制御エアマットレス、 ハイブリッド型など				

## 床ずれ対応マットレス一覧表

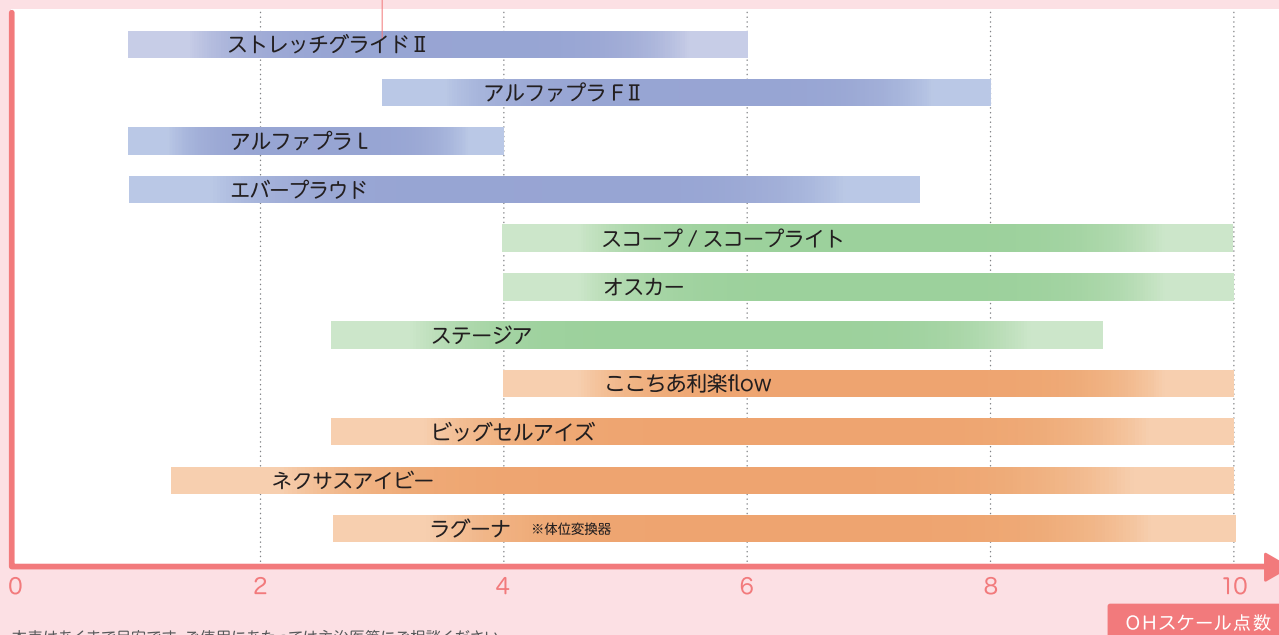

本表はあくまで目安です。ご使用にあたっては主治医等にご相談ください。

## よりよい介護のために

身体機能を維持・向上させたり、床ずれを防止するために、次のようなポイントで観察をして、必要なケアを実践しましょう。

観察ポイント例

### 動作

- 背上げの頻度
- 床上移動の仕方
- 起き上がりの仕方
- 移乗の仕方
- かかとのずれ力

必要なケア

○質の高い動作介助



○用具の利用



観察ポイント例

### 身体状況・体位

- こわしやく  
関節拘縮のレベル
- えんばい  
円背のレベル
- 麻痺の箇所
- 側臥位の頻度
- 好意体位の有無

必要なケア

○質の高い動作介助



○ポジショニング



※しみや汚れ、タバコのこげ跡など破損がひどい場合は、マットレスの実費を請求させていただきます。

ベッド・  
ベッド  
付属品



# 床ずれ防止用具

床ずれ  
防止用具

## ストレッチグライドⅡ 91cm幅 通気 さらドライ

軽度～中度 静止型

パラマウントベッド

「ずれの軽減」「体圧分散」「蒸れ軽減」の性能が向上。床ずれリスクを軽減しながら動きやすさや寝心地の良さも配慮。



厚さ 12.5 cm 重さ 10.5 kg 通気

厚さ 11 cm 重さ 11 kg さらドライ



材質/マット: ポリエステル、ウレタンフォーム  
カバー: ポリエステル、ポリウレタン

商品名	商品番号	商品コード
[通気]91cm幅 レギュラー	13-5897-1	00170-001725

サイズ: 幅91×全長191×厚さ12.5cm 重さ: 10.5kg

ご利用者負担額 (1割)	600円	(2割)	1,200円	月額レンタル料金	6,000円
		(3割)	1,800円		

商品名	商品番号	商品コード
[さらドライ]91cm幅 レギュラー	13-5899-1	00170-001730

サイズ: 幅91×全長191×厚さ12.5cm 重さ: 11kg

ご利用者負担額 (1割)	620円	(2割)	1,240円	月額レンタル料金	6,200円
		(3割)	1,860円		

体位  
変換器

認知症  
老人徘徊  
感知機器

手すり

歩行  
補助杖

歩行者

車椅子・  
車椅子  
付属品

スロープ

移動用  
リフト・  
つり具

介護保険  
購入  
対象品

販売品

情報

## エバープラウドマットレス(ドライタイプ)

エクストラソフト面

軽度～中度 静止型

パラマウントベッド

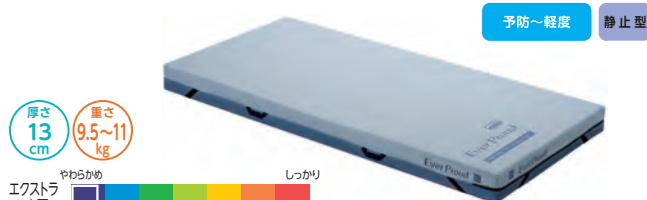

厚さ 13 cm 重さ 9.5~11 kg



商品名	商品番号	商品コード
91cm幅 レギュラー	13-5665-1	00170-000966
91cm幅 ミニ	13-5666-1	00170-000967

サイズ: 幅91×全長191(ミニ180)×厚さ13cm マット重さ: 11kg(ミニ10.5kg)

ご利用者負担額 (1割)	550円	(2割)	1,100円	月額レンタル料金	5,500円
		(3割)	1,650円		

商品名	商品番号	商品コード
83cm幅 レギュラー	13-5667-1	00170-000968

サイズ: 幅83×全長191×厚さ13cm マット重さ: 10kg

材質/エクストラソフト面: ポリエステル50%、アクリル30%、ポリウレタン20% ソフト面: ポリエステル70%、ポリウレタン30%  
内カバー: ポリエステル100% クッション材: ポリウレタン・ポリエステル

ご利用者負担額 (1割)	550円	(2割)	1,100円	月額レンタル料金	5,500円
		(3割)	1,650円		

## アルファプラⅠ 撥水・防水

予防～軽度 静止型

タイカ



厚さ 10 cm 重さ 6.9~7.6 kg



商品名	商品番号	商品コード
91cm幅 レギュラー	13-5570-1	00563-000103
91cm幅 ショート	13-5572-1	00563-000104

サイズ: 幅91×全長195(ショート181)×厚さ10cm マット重さ: 7.6kg(ショート7.1kg)

ご利用者負担額 (1割)	500円	(2割)	1,000円	月額レンタル料金	5,000円
		(3割)	1,500円		

商品名	商品番号	商品コード
83cm幅 レギュラー	13-5571-1	00563-000101

サイズ: 幅83×全長195×厚さ10cm マット重さ: 6.9kg

材質/マット: シリコンゲル、ポリウレタンフォーム、カバー: (表地) ポリエステル (裏地) ポリウレタン

ご利用者負担額 (1割)	500円	(2割)	1,000円	月額レンタル料金	5,000円
		(3割)	1,500円		

## アルファプラ FⅡ 撥水・防水

軽度～中度 静止型

タイカ



厚さ 13 cm 重さ 7.8~9.0 kg



商品名	商品番号	商品コード
91cm幅 レギュラー	13-5737-1	00563-000129
91cm幅 ショート	13-5739-1	00563-000130

サイズ: 幅91×全長195(ショート181)×厚さ13cm マット重さ: 9.0kg(ショート8.5kg)

ご利用者負担額 (1割)	650円	(2割)	1,300円	月額レンタル料金	6,500円
		(3割)	1,950円		

商品名	商品番号	商品コード
83cm幅 レギュラー	13-5736-1	00563-000126

サイズ: 幅83×全長195×厚さ13cm マット重さ: 8.3kg

材質/マット: ポリウレタンフォーム・シリコンゲル カバー: (表地) ポリエステル (裏地) ポリウレタン

ご利用者負担額 (1割)	650円	(2割)	1,300円	月額レンタル料金	6,500円
		(3割)	1,950円		

## マイクロクライメイト ネクサスアイビー

軽度～  
リスク保有者 圧切替型

ケープ



厚さ 12 cm 重さ 7.7~8.1 kg

商品名	商品番号	商品コード
900タイプ CR-773	13-5881-1	00206-000162
900ショートタイプ CR-777	13-5883-1	00206-000164

サイズ: 幅90×全長192(ショート180)×厚さ12cm 重さ: 8.1kg(ショート7.7kg)

商品名	商品番号	商品コード
840タイプ CR-770	13-5880-1	00206-000161

サイズ: 幅84×全長192×厚さ12cm 重さ: 7.7kg

消費電力: 8w

ご利用者負担額 (1割)	900円	(2割)	1,800円	月額レンタル料金	9,000円
		(3割)	2,700円		

## マイクロクライメイト ビッグセル アイズ

中度～  
リスク保有者 圧切替型

ケープ



厚さ 15 cm 重さ 6.3~6.8 kg

商品名	商品番号	商品コード
900タイプ CR-753	13-5754-1	00206-000141
900ショートタイプ CR-757	13-5756-1	00206-000143

サイズ: 幅90×全長192(ショート180)×厚さ15cm 重さ: 6.8kg(ショート6.5kg)

商品名	商品番号	商品コード
840タイプ CR-750	13-5753-1	00206-000140

サイズ: 幅84×全長192×厚さ15cm 重さ: 6.5kg

消費電力: 8w

ご利用者負担額 (1割)	900円	(2割)	1,800円	月額レンタル料金	9,000円
		(3割)	2,700円		

税込価格で表記しています。( **非課税** ※非課税 と表記のない商品に限る) **単位:CM**

サービスコード/床ずれ防止用具 介護給付: 171005 予防給付: 671005

ベッド・  
ベッド  
付属品

床ずれ  
防止用具

体位  
変換器

認知症  
老人徘徊  
感知機器

手すり

歩行  
補助杖

歩行者

車椅子・  
車椅子  
付属品

スロープ

移動用  
リフト・  
つり具

介護保険  
購入  
対象品

販売品

情報

## スコープ

モルテン

リモコンの全自動スイッチを押すだけで、身体状態が悪化または回復に変化した場合も対応。臀部周辺の圧の可視化が可能です。



臀部付近にかかる圧を表示する“圧の可視化”により最適なポジショニングができます。



リモコン

厚さ 17cm  
重さ 10~11.5kg

材質/マット: エアセル=ウレタンフィルム、フィッティングフォーム・底着き防止フォーム=高耐久ウレタンフォーム、インナー保護フィルム:ウレタン、マットカバー:ウレタン合皮(制菌加工)

## スコープライト

モルテン



リモコン

厚さ 17cm  
重さ 10~11kg

軽度~  
リスク保有者

非課税

ハイブリッド

商品名	商品番号	商品コード
91cm幅 レギュラー	13-5907-0	00054-000652
91cm幅 ショート	13-5908-0	00054-000654
サイズ: 幅91×全長193(ショート 182)×厚さ17cm マット重さ: 11kg(ショート 10.5kg)		
商品名	商品番号	商品コード
83cm幅 レギュラー	13-5909-0	00054-000651
サイズ: 幅83×全長193×厚さ17cm マット重さ: 10kg		

材質/マット: エアセル=ウレタンフィルム、フィッティングフォーム・底着き防止層=高耐久ウレタンフォーム、インナー保護フィルム:ウレタン、マットカバー:ウレタン合皮(制菌加工)

ご利用者負担額 (1割)	1,100円	(2割) 2,200円	(3割) 3,300円	月額レンタル料金	11,000円
--------------	--------	-------------	-------------	----------	---------

## ステージア

モルテン



リモコン

厚さ 13cm  
重さ 10~11kg

軽度~  
リスク保有者

ハイブリッド

商品名	商品番号	商品コード
91cm幅 レギュラー	13-5410-1	00054-000115
サイズ: 幅91×全長193×厚さ13cm マット重さ: 11kg		
商品名	商品番号	商品コード
91cm幅 ショート	13-5412-1	00054-000115
サイズ: 幅91×全長182×厚さ13cm マット重さ: 10.5kg		
商品名	商品番号	商品コード
83cm幅 レギュラー	13-5409-1	00054-000115
サイズ: 幅83×全長193×厚さ13cm マット重さ: 10kg		

材質/マット:(マイクロエアセル)ウレタンフィルム(フィッティング層・底着き防止層)高耐久ウレタンフォーム、カバー:伸縮性ウレタン合皮

消費電力: 54W、1日約 5.3円

ご利用者負担額 (1割)	780円	(2割) 1,560円	(3割) 2,340円	月額レンタル料金	7,800円
--------------	------	-------------	-------------	----------	--------

## オスカー

モルテン

- 体圧分散性能・除圧性能にすぐれている
- 簡単なリモコン操作と場所を取らない内蔵式ポンプ



厚さ 17cm  
重さ 11.5~13.5kg

軽度~  
リスク保有者

ハイブリッド

商品名	商品番号	商品コード
91cm幅 レギュラー	13-5466-1	00054-000137
サイズ: 幅91×全長193×厚さ17cm マット重さ: 13.5kg		
商品名	商品番号	商品コード
91cm幅 ショート	13-5468-1	00054-000137
サイズ: 幅91×全長182×厚さ17cm マット重さ: 13kg		
商品名	商品番号	商品コード
83cm幅 レギュラー	13-5465-1	00054-000137
サイズ: 幅83×全長193×厚さ17cm マット重さ: 12kg		

材質/マット:ウレタンフィルム(フィッティング層・底着き防止層=高耐久ウレタンフォーム)、カバー:ウレタン合皮

消費電力: 58W、1日約1.5~5.5円

ご利用者負担額 (1割)	900円	(2割) 1,800円	(3割) 2,700円	月額レンタル料金	9,000円
--------------	------	-------------	-------------	----------	--------

## こちあ利楽 flow (清拭)

パラマウントベッド



リモコン

厚さ 17cm  
重さ 12.2~12.9kg

中程度~  
リスク保有者

非課税

圧切替型

商品名	商品番号	商品コード
91cm幅 レギュラー	13-5762-0	00170-001351
91cm幅 ミニ	13-5764-0	00170-001352
サイズ: 幅91×全長192.8(ミニ184.5)×厚さ17cm 重さ: 12.9kg(ミニ12.6kg)		
商品名	商品番号	商品コード
83cm幅 レギュラー	13-5766-0	00170-001353
サイズ: 幅83×全長192.8×厚さ17cm 重さ: 12.4kg		

消費電力: 20w

ご利用者負担額 (1割)	850円	(2割) 1,700円	(3割) 2,550円	月額レンタル料金	8,500円
--------------	------	-------------	-------------	----------	--------

ベッド・  
ベッド  
付属品

# 体位変換器

床ずれ  
防止用具

## 1 体位変換器とは

体位変換器（介護保険法第7条第17項の規定）とは、空気パッド等を身体の下に挿入することにより、居宅要介護者等の体位を容易に変換できる機能を有するものに限り、体位の保持のみを目的とするものを除きます。

解釈通知（老企第34号通知）貸与告示第6項に掲げる「体位変換器」とは、空気パッド等を身体の下に挿入し、てこ、空気圧、その他の動力を用いることにより、仰臥位から側臥位への体位の変換を容易に行うことができるものをいいます。ただし、専ら体位を保持するためのものは除かれます。



体位  
変換器

認知症  
老人徘徊  
感知機器

手すり

## 2 体位変換器の必要性

2時間以上寝返りがうてないと、皮膚の虚血性変化（血液の流れが悪くなり、皮膚に変化がおきる）が起こるといわれ、これが床ずれ（褥瘡）の要因の一つです。

用具を使用しない体位変換は、ご利用者に痛みが発生する危険性があり、また介助者の腰痛リスクも高まります。体位変換器は介護者本人の安全な生活だけでなく、介助者の介護負担軽減の効果も期待できます。

歩行  
補助杖

歩行器

車椅子・  
車椅子  
付属品

## 3 体位変換器を使う時は

日常的に自力での体位変換が負担になる場合が多い要介護2～5に認定された方がレンタル可能です。例外的に、要介護1以下でも、ケアマネジャー、かかりつけ医に必要と判断された場合のみレンタルできます。その際には「理由書」が必要となります。



スロープ

移動用  
リフト・  
つり具

### ラグーナ

ケープ

材質/カバー：ポリウレタンフィルムラミネート加工布（防水・透湿・制菌・伸縮・防災）

非課税 厚さ 13.5cm 重さ 8.2~8.6kg



15分毎に小さな体位変換を繰り返す「スモールチェンジ機能」搭載。

商品名	商品番号	商品コード
900タイプ レギュラー	14-5603-0	00206-000103
サイズ：幅90×全長192×厚さ13.5cm マット重さ：8.6kg		
ご利用者負担額 (1割)	900円	(2割) 1,800円 (3割) 2,700円
		月額レンタル料金 9,000円
商品名	商品番号	商品コード
900タイプ ショート	14-5605-0	00206-000105
サイズ：幅90×全長180×厚さ13.5cm マット重さ：8.2kg		
ご利用者負担額 (1割)	900円	(2割) 1,800円 (3割) 2,700円
		月額レンタル料金 9,000円
商品名	商品番号	商品コード
840タイプ レギュラー	14-5602-0	00206-000102
サイズ：幅84×全長192×厚さ13.5cm マット重さ：8.2kg		
ご利用者負担額 (1割)	900円	(2割) 1,800円 (3割) 2,700円
		月額レンタル料金 9,000円

●スモールチェンジで床ずれを防止

スモールチェンジ機能は、骨盤を中心に対角線上の小さな体位変換を自動化したシステムです。ラグーナはご利用者にとって身体のずれが小さく、違和感のない、「安心」、「安楽」な環境を提供します。



スモールチェンジ機能

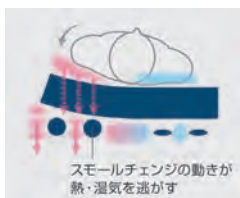

スモールチェンジの動きが熱・湿気を逃がす

税込価格で表記しています。( **非課税** ※非課税 と表記のない商品に限る) **単位:CM**

サービスコード/体位変換器 介護給付: 171006 予防給付: 671006

ベッド・  
ベッド  
付属品

床ずれ  
防止用具

体位  
変換器

認知症  
老人徘徊  
感知機器

手すり

歩行  
補助杖

歩行器

車椅子・  
車椅子  
付属品

スロープ

移動用  
リフト・  
つり具

介護保険  
購入  
対象品

販売品

情報

## ナーセントEx (防水カバー付)

アイ・ソネックス

重さ 2.13kg  
ロール200  
重さ 1.61kg  
ロール150  
重さ 1.09kg  
ロール100  
重さ 2.25kg  
ワイド

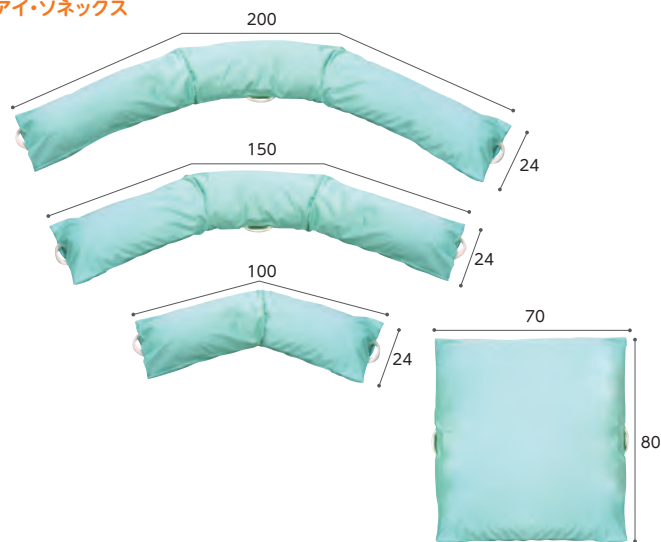

抜群のフィット感と復元性で最適なポジショニング姿勢を提供します。

商品名	商品番号	商品コード
ナーセントExロール200(防水カバー付)	14-5576-1	00149-000034
ご利用者負担額 (1割)	230円	月額レンタル料金
(2割)	460円	2,300円
(3割)	690円	

商品名	商品番号	商品コード
ナーセントExロール150(防水カバー付)	14-5577-1	00149-000035
ご利用者負担額 (1割)	200円	月額レンタル料金
(2割)	400円	2,000円
(3割)	600円	

商品名	商品番号	商品コード
ナーセントExロール100(防水カバー付)	14-5578-1	00149-000036
ご利用者負担額 (1割)	160円	月額レンタル料金
(2割)	320円	1,600円
(3割)	480円	

商品名	商品番号	商品コード
ナーセントExワイド(防水カバー付)	14-5579-1	00149-000037
ご利用者負担額 (1割)	210円	月額レンタル料金
(2割)	420円	2,100円
(3割)	630円	

## セロリアタイプ まくら型・セロリBタイプ スネーク型

モルテン

高耐久・快適性・衛生的 体位変換器

- 持ち手を引っ張るだけの動作で、力を必要とせず簡単に体位変換ができ、体位変換した姿勢をそのまま保持することも可能。
- 心地よい触感で、むれにくい、特殊なクッションビーズ素材。
- 変形やへたりがなく、耐久性に優れ、丸洗いも可能。



セロリアタイプ まくら型



セロリBタイプ スネーク型

【体位変換例】



【体位保持例】



【体位変換例】



【体位保持例】



材質/カバー: 綿、ポリエステル クッション材: オレフィン系エラストマー ※地域によっては介護保険を適用できない場合があります。

商品名	商品番号	商品コード
セロリアタイプ (MTYA)	14-5505-1	00054-000112
サイズ: 幅68×奥行32cm 重さ: 2.4kg		
ご利用者負担額 (1割)	150円	月額レンタル料金
(2割)	300円	1,500円
(3割)	450円	

商品名	商品番号	商品コード
セロリBタイプ (MTYB)	14-5506-1	00054-000113
サイズ: 幅141×奥行23cm 重さ: 3.1kg		
ご利用者負担額 (1割)	200円	月額レンタル料金
(2割)	400円	2,000円
(3割)	600円	

## ナーセントパットA 3点セット

アイ・ソネックス

重さ 1.75kg

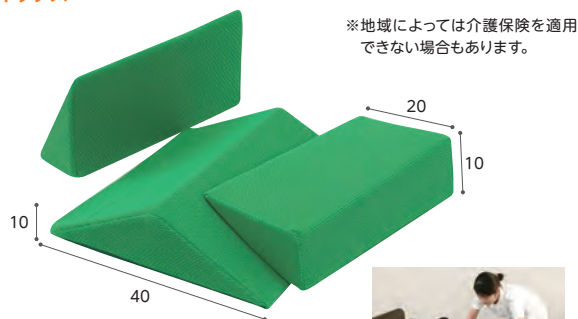

材質/カバー: ポリエステル100%、裏面撥水加工、パット: 高密度特殊ウレタン

身体に簡単に差し込むことができ、介護する方の負担を軽減します。

商品名	商品番号	商品コード
ナーセントパットA	14-0401-1	00149-000012
ご利用者負担額 (1割)	250円	月額レンタル料金
(2割)	500円	2,500円
(3割)	750円	

## スマイルシート

タイカ

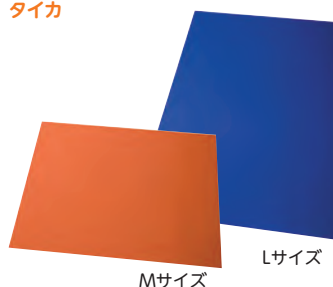

パラシュート用の生地を使用している為、滑りが良く丈夫です。洗濯・清拭消毒できます。Lサイズはほぼ全身をカバーできるので、より多くの場面で活用できます。

商品名	商品番号	商品コード
Mサイズ オレンジ	14-5509-1	00563-000051
サイズ: 幅145×長さ100cm 材質/ナイロン100%		
ご利用者負担額 (1割)	100円	月額レンタル料金
(2割)	200円	1,000円
(3割)	300円	

商品名	商品番号	商品コード
Lサイズ ブルー	14-5510-1	00563-000052
サイズ: 幅145×長さ200cm 材質/ナイロン100%		
ご利用者負担額 (1割)	160円	月額レンタル料金
(2割)	320円	1,600円
(3割)	480円	

ベッド・  
ベッド  
付属品



# 認知症老人徘徊感知機器

## 家族コール3

テクノスジャパン

**3A メロディチャイム** 床に足を着くと、メロディチャイムで知らせます。  
ベッドサイドや出入り口にも手軽に設置ができるマットタイプのセンサーです。

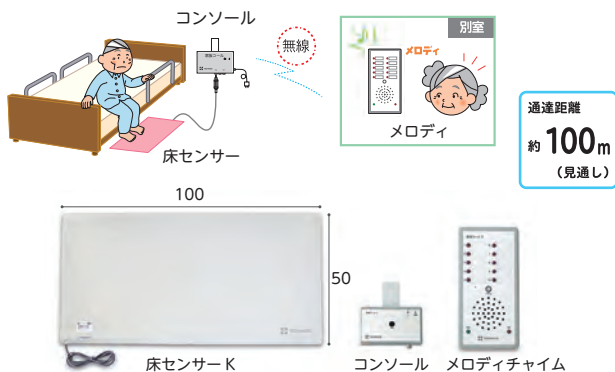

商品名	商品番号	商品コード
3A・メロディチャイム	01-0484-1	00318-000146
ご利用者負担額 (1割)	700円	(2割) 1,400円 (3割) 2,100円
		月額レンタル料金 7,000円

**3B メロディチャイム** 起き上がると、メロディチャイムで知らせます。  
上体の下に敷くシートタイプのセンサーです。

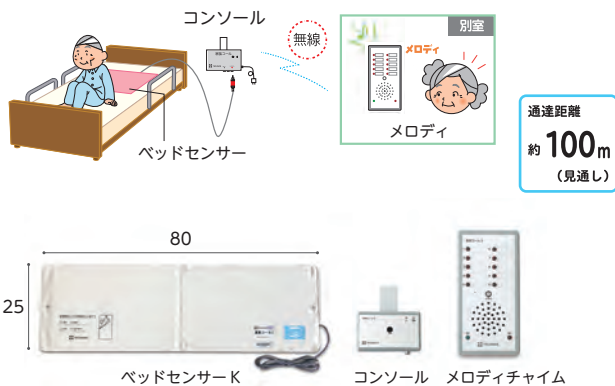

商品名	商品番号	商品コード
3B・メロディチャイム	01-0485-1	00318-000147
ご利用者負担額 (1割)	700円	(2割) 1,400円 (3割) 2,100円
		月額レンタル料金 7,000円

**3C メロディチャイム** 照射範囲に入ると、メロディチャイムで知らせます。  
センサーが目立たないので便利。設置場所によってさまざまな使い方ができます。



商品名	商品番号	商品コード
3C・メロディチャイム(自在クランプ)	01-0486-1	00318-000148
3C・メロディチャイム(固定スタンド)	01-0487-1	00318-000148
ご利用者負担額 (1割)	700円	(2割) 1,400円 (3割) 2,100円
		月額レンタル料金 7,000円

**3A スマート** 床に足を着くと、スマートKで知らせます。  
ベッドサイドや出入り口にも手軽に設置ができるマットタイプのセンサーです。

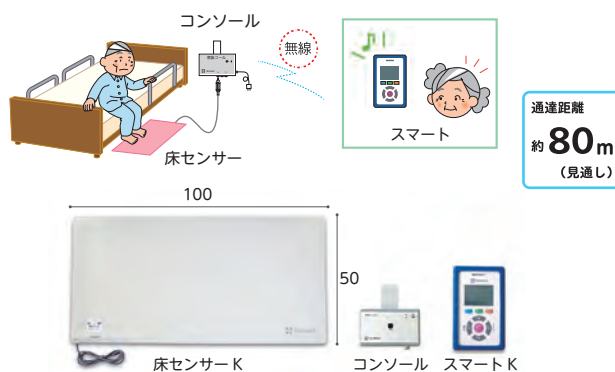

商品名	商品番号	商品コード
3A・スマート	01-0488-1	00318-000150
ご利用者負担額 (1割)	700円	(2割) 1,400円 (3割) 2,100円
		月額レンタル料金 7,000円

**3B スマート** 起き上がると、スマートKで知らせます。  
上体の下に敷くシートタイプのセンサーです。

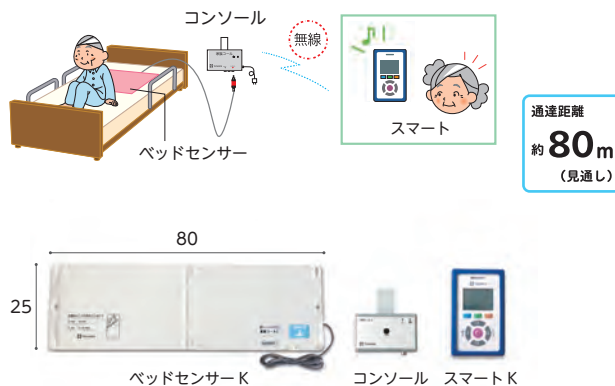

商品名	商品番号	商品コード
3B・スマート	01-0489-1	00318-000151
ご利用者負担額 (1割)	700円	(2割) 1,400円 (3割) 2,100円
		月額レンタル料金 7,000円

**3C スマート** 赤外線センサーで離床・徘徊行動を検知します。  
センサーが目立たないので便利。設置場所によってさまざまな使い方ができます。



商品名	商品番号	商品コード
3C・スマート(自在クランプ)	01-0490-1	00318-000152
3C・スマート(固定スタンド)	01-0491-1	00318-000152
ご利用者負担額 (1割)	700円	(2割) 1,400円 (3割) 2,100円
		月額レンタル料金 7,000円

床ずれ  
防止用具

体位  
変換器

認知症  
老人徘徊  
感知機器

手すり

歩行  
補助杖

歩行器

車椅子・  
車椅子  
付属品

スロープ

移動用  
リフト・  
つり具

介護保険  
購入  
対象品

販売品

情報

税込価格で表記しています。( **非課税** ※非課税 と表記のない商品に限る) **単位:CM**

サービスコード/認知症老人徘徊感知機器 介護給付:171011 予防給付:671011

ベッド・  
ベッド  
付属品

## 家族コール2

テクノスジャパン

在庫限定品

**Aタイプ** ベッドからの離床を報知します。

ベッドサイドや出入り口にも手軽に設置ができるマットタイプのセンサーです。

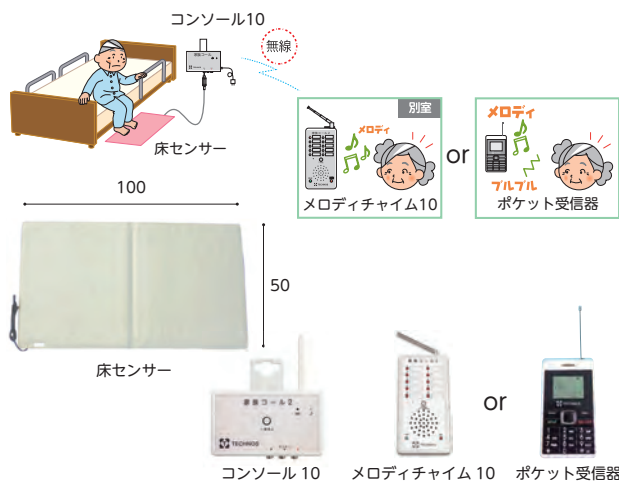

商品名	商品番号	商品コード
<b>Aタイプ</b>	01-0221-1	00318-000055
ご利用者負担額 (1割)	<b>600</b> 円	月額レンタル料金 6,000円
	(2割) 1,200円	(3割) 1,800円
商品名	商品番号	商品コード
<b>Aポケットタイプ</b>	01-0246-1	00318-000058
ご利用者負担額 (1割)	<b>700</b> 円	月額レンタル料金 7,000円
	(2割) 1,400円	(3割) 2,100円

**Bタイプ** ベッドからの起き上がりを報知します。

上体の下に敷くシートタイプのセンサーです。

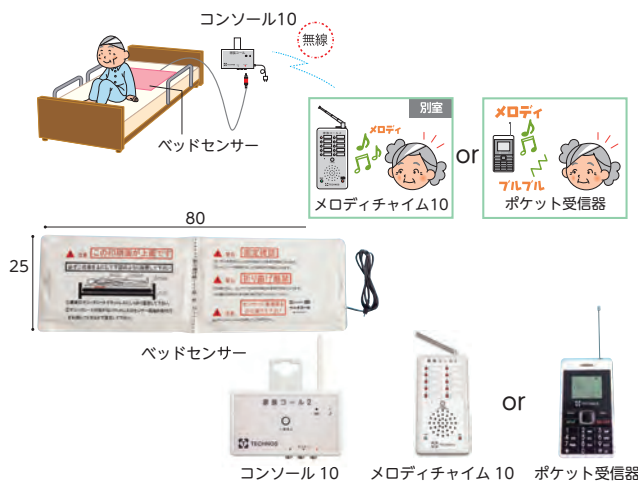

商品名	商品番号	商品コード
<b>Bタイプ</b>	01-0222-1	00318-000056
ご利用者負担額 (1割)	<b>700</b> 円	月額レンタル料金 7,000円
	(2割) 1,400円	(3割) 2,100円
商品名	商品番号	商品コード
<b>Bポケットタイプ</b>	01-0239-1	00318-000059
ご利用者負担額 (1割)	<b>700</b> 円	月額レンタル料金 7,000円
	(2割) 1,400円	(3割) 2,100円

床ずれ  
防止用具

体位  
変換器

認知症  
老人徘徊  
感知機器

手すり

歩行  
補助杖

歩行者

**Cタイプ** 赤外線センサーで離床・徘徊行動を検知します。

センサーが目立たないので便利。設置場所によってさまざまな使い方ができます。

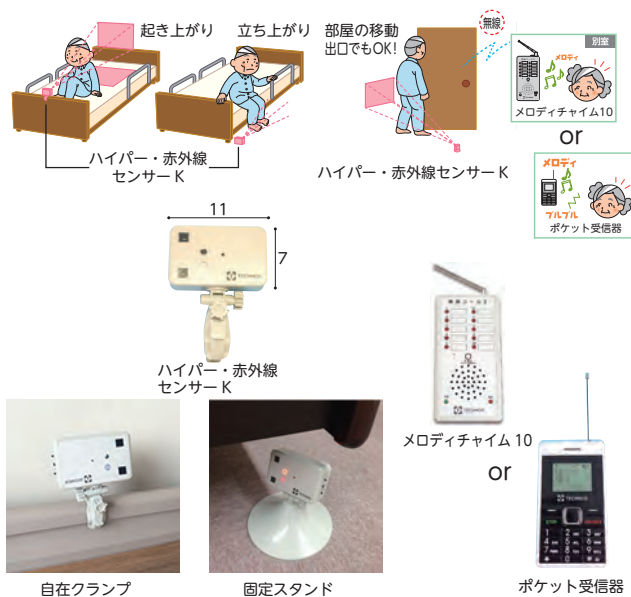

商品名	商品番号	商品コード
<b>Cタイプ自在クランプ</b>	01-0223-1	00318-000057
ご利用者負担額 (1割)	<b>700</b> 円	月額レンタル料金 7,000円
	(2割) 1,400円	(3割) 2,100円
商品名	商品番号	商品コード
<b>Cタイプ固定スタンド</b>	01-0224-1	00318-000057
ご利用者負担額 (1割)	<b>700</b> 円	月額レンタル料金 7,000円
	(2割) 1,400円	(3割) 2,100円
商品名	商品番号	商品コード
<b>Cポケットタイプ自在クランプ</b>	01-0247-1	00318-000060
ご利用者負担額 (1割)	<b>700</b> 円	月額レンタル料金 7,000円
	(2割) 1,400円	(3割) 2,100円
商品名	商品番号	商品コード
<b>Cポケットタイプ固定スタンド</b>	01-0248-1	00318-000060
ご利用者負担額 (1割)	<b>700</b> 円	月額レンタル料金 7,000円
	(2割) 1,400円	(3割) 2,100円

**Dタイプ** ドアや窓からの徘徊を報知します。

貼付式で取付が簡単。便利な「一時停止機能」付きです。

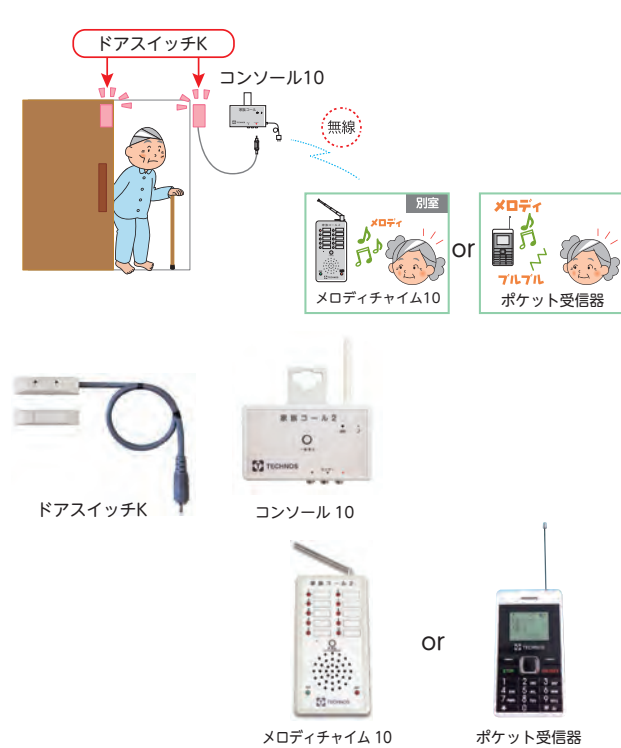

商品名	商品番号	商品コード
<b>Dタイプ</b>	01-0381-1	00318-000081
ご利用者負担額 (1割)	<b>700</b> 円	月額レンタル料金 7,000円
	(2割) 1,400円	(3割) 2,100円
商品名	商品番号	商品コード
<b>Dポケットタイプ</b>	01-0382-1	00318-000082
ご利用者負担額 (1割)	<b>660</b> 円	月額レンタル料金 6,600円
	(2割) 1,320円	(3割) 1,980円

車椅子・  
車椅子  
付属品

スロープ

移動用  
リフト・  
つり具

介護保険  
購入  
対象品

販売品

情報

ベッド・  
ベッド  
付属品

# 手すり

床ずれ  
防止用具

体位  
変換器

認知症  
老人徘徊  
感知機器

手すり

歩行  
補助杖

歩行器

車椅子・  
車椅子  
付属品

スロープ

移動用  
リフト・  
つり具

介護保険  
購入  
対象品

販売品

情報

## さまざまな生活シーンに対応する、「福祉用具」をご用意しております。

手すりは、手や腕を乗せたり握ったりすることで、体重を支えてバランスを確保するためのものです。立ち上がりや歩行時はもちろん、寝返りや座位の保持、姿勢の変換など、生活のあらゆる場面で使用します。手すりを選ぶ際には、握り方や力のかけ方(押す／引く)などを十分に検討し、ご利用者の状態に合ったものを選びましょう。

- 設置場所… 屋外 屋内 玄関 トイレ
- 使用目的… 段差解消 歩行 立ち座り 移乗 座位保持 立位保持

布団での離床



よかレール サイドタイプ PJO1-AL

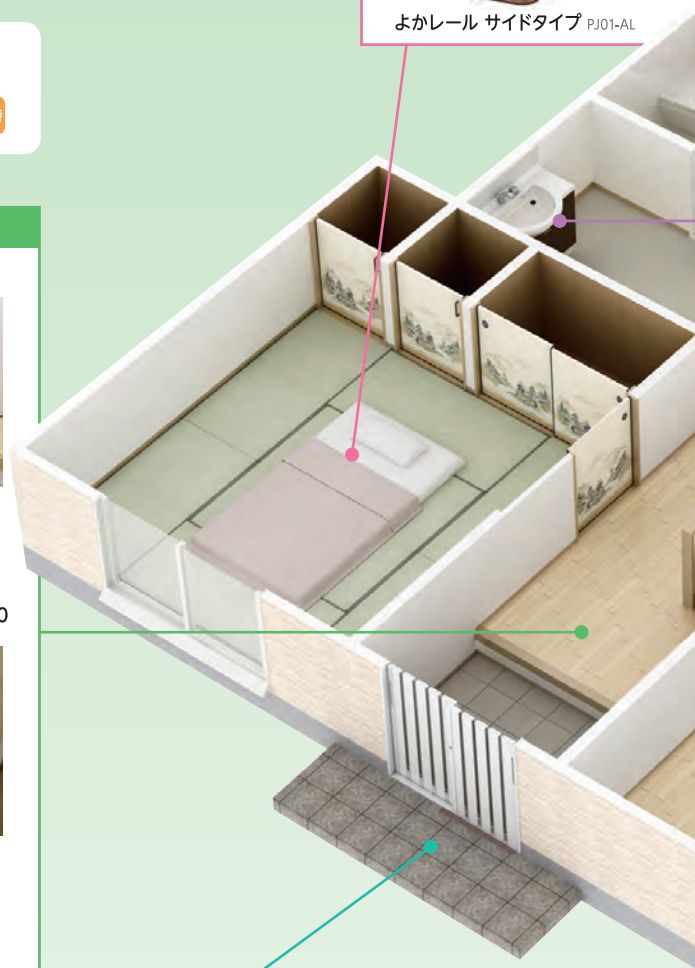

### 玄関

あがりかまちでの昇り降り



バディー+ L型サイドバー45



バディー+ L型サイドバー90

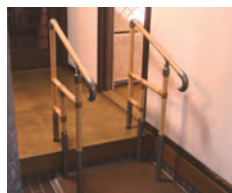

あがりかまち用  
たちあっぷステップ台無し  
CKE-01-1

あがりかまち用  
たちあっぷ  
CKE-03

### 屋外

短い距離の歩行



たよレールSOTOE 片手すり連続  
BZK-01W(N)

家屋周辺の段差解消



ケアスロープ  
(スロープのページをご参照下さい。)

大きな段差の昇り降り



UD-320CS



UD-320CL

車椅子用電動昇降機  
(移動用リフトのページをご参照下さい。)

リビングでの歩行



バディー+ クロスバー

税込価格で表記しています。( **非課税** ※非課税 と表記のない商品に限る) **単位:CM**  
サービスコード/手すり 介護給付:171007 予防給付:671007

ベッド・  
ベッド  
付属品

床ずれ  
防止用具

体位  
変換器

認知症  
老人徘徊  
感知機器

手すり

歩行  
補助杖

歩行器

車椅子・  
車椅子  
付属品

スロープ

移動用  
リフト・  
つり具

介護保険  
購入  
対象品

販売品

情報

### 寝室

ベッドでの離床



室内用自在手すりツインディ よかレール コーナータイプ PJ01-CS



### トイレ

トイレでの立ち座り



洋式トイレ用スライド手すり(ステンレス)



ルーツ スモールタイプ

### 洗面所

洗面所での立位保持



バディー1 立位保持パッド

### 廊下

廊下での歩行

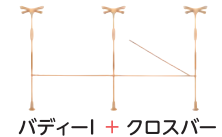
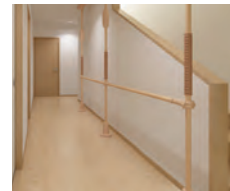

バディー1 + クロスバー

### リビング

ソファでの立ち座り



バディー1 サイドバー

椅子の立ち座り



よかレール センタータイプ PJ01-AS

歩行支援



よかレール ロングタイプ PJ01-BL

段差解消

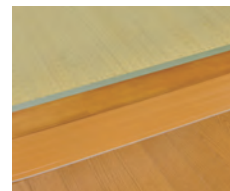

エコ段差スロープN  
(スロープのページをご参照下さい。)

ベッド・  
ベッド  
付属品

# 手すり

床ずれ  
防止用具

## ベスポジBPZ

DIPPERホクメイ

基本セット 屋内 歩行 立ち座り 移乗 座位保持 立位保持

基本セット 耐水 屋外 歩行 立位保持

体位  
変換器

認知症  
老人徘徊  
感知機器

手すり

歩行  
補助杖

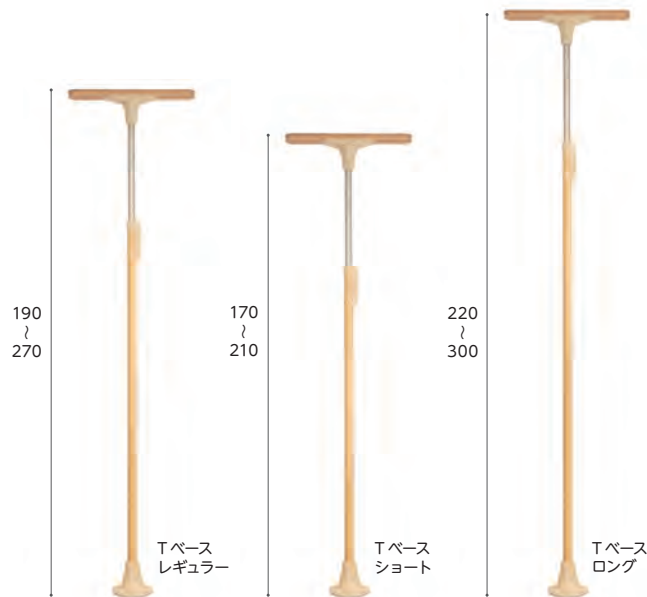
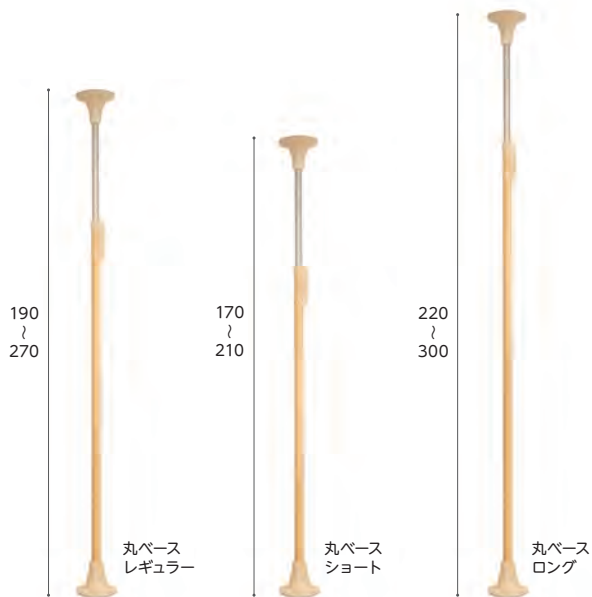

歩行器

商品名	商品番号	商品コード
丸ベース レギュラー	27-8259-1	00254-000410
手すり部直径：4.5cm 天井ベース直径：18cm		

ご利用者負担額 (1割)	320円	(2割) 640円	月額レンタル料金	3,200円
		(3割) 960円		

商品名	商品番号	商品コード
Tベース レギュラー	27-8260-1	00254-000416
手すり部直径：4.5cm 天井ベース直径：幅58×奥行11cm		

ご利用者負担額 (1割)	320円	(2割) 640円	月額レンタル料金	3,200円
		(3割) 960円		

車椅子・  
車椅子  
付属品

商品名	商品番号	商品コード
丸ベース ショート	27-8296-1	00254-000412
手すり部直径：4.5cm 天井ベース直径：18cm		

ご利用者負担額 (1割)	320円	(2割) 640円	月額レンタル料金	3,200円
		(3割) 960円		

商品名	商品番号	商品コード
Tベース ショート	27-8298-1	00254-000418
手すり部直径：4.5cm 天井ベース直径：幅58×奥行11cm		

ご利用者負担額 (1割)	320円	(2割) 640円	月額レンタル料金	3,200円
		(3割) 960円		

スロープ

商品名	商品番号	商品コード
丸ベース ロング	27-8297-1	00254-000414
手すり部直径：4.5cm 天井ベース直径：18cm		

ご利用者負担額 (1割)	320円	(2割) 640円	月額レンタル料金	3,200円
		(3割) 960円		

商品名	商品番号	商品コード
Tベース ロング	27-8293-1	00254-000420
手すり部直径：4.5cm 天井ベース直径：幅58×奥行11cm		

ご利用者負担額 (1割)	320円	(2割) 640円	月額レンタル料金	3,200円
		(3割) 960円		

移動用  
リフト・  
つり具

介護保険  
購入  
対象品

販売品

情報



商品名	商品番号	商品コード
丸ベース レギュラー耐水	27-8299-1	00254-000422
手すり部直径：4.5cm 天井ベース直径：18cm		

ご利用者負担額 (1割)	350円	(2割) 700円	月額レンタル料金	3,500円
		(3割) 1,050円		

商品名	商品番号	商品コード
丸ベース ショート耐水	27-8300-1	00254-000423
手すり部直径：4.5cm 天井ベース直径：18cm		

ご利用者負担額 (1割)	350円	(2割) 700円	月額レンタル料金	3,500円
		(3割) 1,050円		

商品名	商品番号	商品コード
丸ベース ロング耐水	27-8301-1	00254-000424
手すり部直径：4.5cm 天井ベース直径：18cm		

ご利用者負担額 (1割)	350円	(2割) 700円	月額レンタル料金	3,500円
		(3割) 1,050円		

税込価格で表記しています。( **非課税** ※非課税 と表記のない商品に限る) **単位:CM**  
 サービスコード/手すり 介護給付:171007 予防給付:671007

ベッド・  
 ベッド  
 付属品

## ベスポジ-e 基本セット

DIPPERホクメイ

基本セット  
 ベスポジ-e



● ロックストッパーがワンタッチになりました。

床ずれ  
 防止用具

体位  
 変換器

認知症  
 老人徘徊  
 感知機器

手すり

歩行  
 補助杖

歩行器

基本セット  
 ベスポジ-e耐水

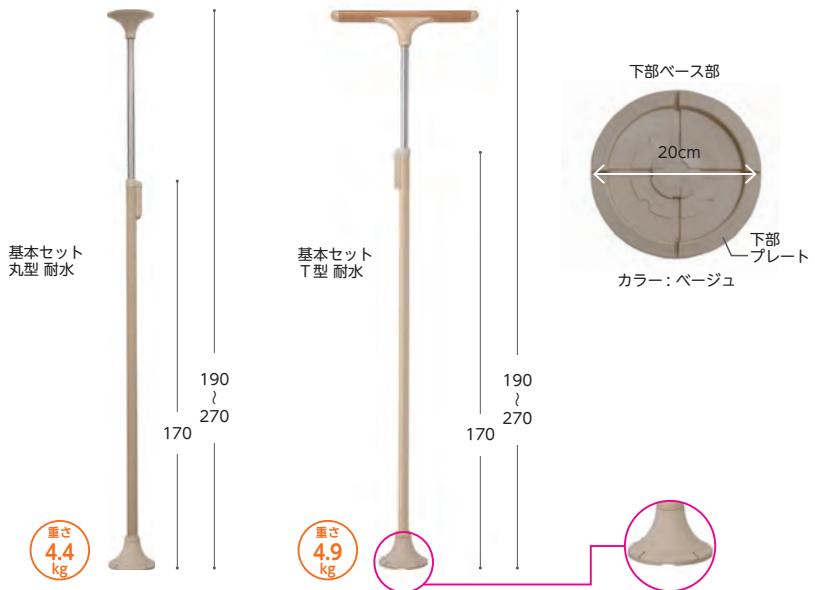

● 下部ベースの取付けを行うことにより、屋外での使用も可能となります。

車椅子・  
 車椅子  
 付属品

スロープ

移動用  
 リフト・  
 つり具

介護保険  
 購入  
 対象品

販売品

商品名	商品番号	商品コード
基本セット 丸型	27-6847-1	00254-000052

手すり部直径:4.5cm 天井ベース直径:20cm

ご利用者負担額 (1割)	320 円	(2割) 640 円	月額レンタル料金	3,200 円
		(3割) 960 円		

商品名	商品番号	商品コード
基本セット T型	27-6846-1	00254-000051

手すり部直径:4.5cm 天井ベース直径:幅60×奥行12cm

ご利用者負担額 (1割)	320 円	(2割) 640 円	月額レンタル料金	3,200 円
		(3割) 960 円		

商品名	商品番号	商品コード
基本セット 丸型 耐水	27-6845-1	00254-000053

手すり部直径:4.5cm 天井ベース直径:20cm

ご利用者負担額 (1割)	350 円	(2割) 700 円	月額レンタル料金	3,500 円
		(3割) 1,050 円		

商品名	商品番号	商品コード
基本セット T型 耐水	27-6844-1	00254-000066

手すり部直径:4.5cm 天井ベース直径:幅60×奥行12cm

ご利用者負担額 (1割)	350 円	(2割) 700 円	月額レンタル料金	3,500 円
		(3割) 1,050 円		

情報

ベッド・  
ベッド  
付属品

# 手すり

床ずれ  
防止用具

## ベスポジ-e ウェーブ型 手すり/手すりロング

DIPPERホクメイ

立ち座りの際の補助に使用します。主には正面に向かって取付け両手で掴んで、立ち上がりのサポートに使います。

体位  
変換器

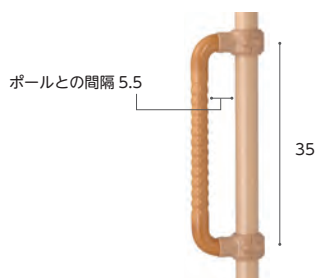

ウェーブ型手すり

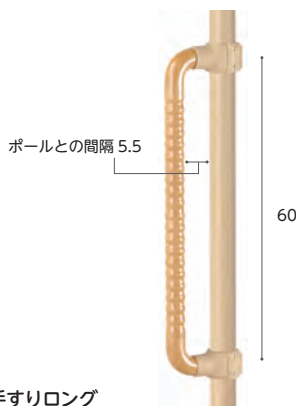

ウェーブ型手すりロング

手すり

商品名	商品番号	商品コード
ウェーブ型手すり	27-6924-1	00254-000130
ご利用者負担額 (1割)	100 円	(2割) 200 円 (3割) 300 円
		月額レンタル料金 1,000 円

商品名	商品番号	商品コード
ウェーブ型手すりロング	27-6927-1	00254-000133
ご利用者負担額 (1割)	100 円	(2割) 200 円 (3割) 300 円
		月額レンタル料金 1,000 円

歩行  
補助杖

## ベスポジ-e グリップアーム-e

DIPPERホクメイ

歩行器

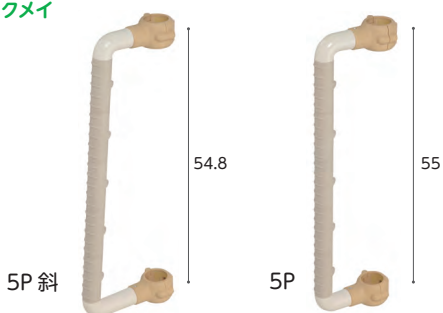

握り部に凹凸の滑り止めがついた、水にぬれても滑りにくい樹脂製の手すりです。

商品名	商品番号	商品コード
5P斜	27-6928-1	00254-000142
ご利用者負担額 (1割)	110 円	(2割) 220 円 (3割) 330 円
		月額レンタル料金 1,100 円

スロープ

商品名	商品番号	商品コード
5P	27-6929-1	00254-000143
ご利用者負担額 (1割)	100 円	(2割) 200 円 (3割) 300 円
		月額レンタル料金 1,000 円

移動用  
リフト・  
つり具

## ベスポジ-e 円型手すり/角型手すり

DIPPERホクメイ

車椅子・  
車椅子  
付属品

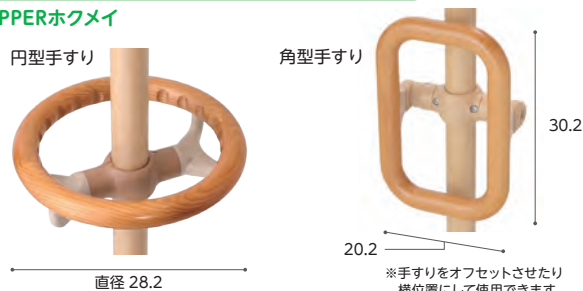

ベッドや椅子からの立ち座りの補助、ベッドや椅子の横にある車椅子やポータブルトイレ等への移乗の際に使用します。

商品名	商品番号	商品コード
円型手すり	27-6925-1	00254-000131
ご利用者負担額 (1割)	140 円	(2割) 280 円 (3割) 420 円
		月額レンタル料金 1,400 円

商品名	商品番号	商品コード
角型手すり	27-6926-1	00254-000132
ご利用者負担額 (1割)	120 円	(2割) 240 円 (3割) 360 円
		月額レンタル料金 1,200 円

介護保険  
購入  
対象品

## ベスポジ-e システム伸縮手すり 固定セット/曲げセット

DIPPERホクメイ

基本セットに取り付けて使用する手すりのセットです。

● 固定セット

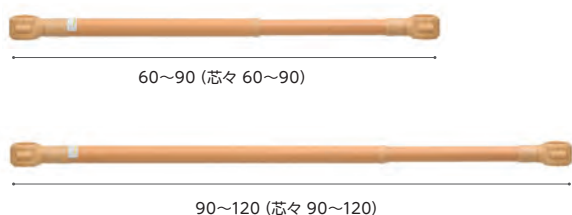

● 曲げセット

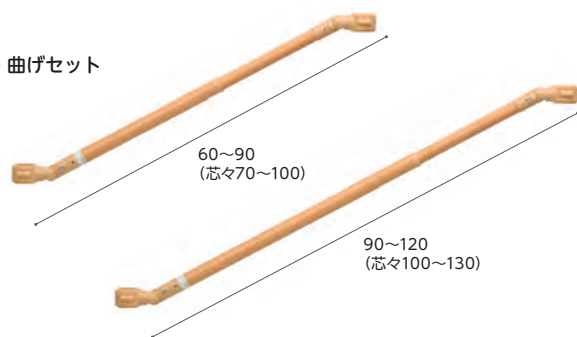

販売品

情報

商品名	商品番号	商品コード
固定セット 60~90cm	27-6970-1	00254-000169
ご利用者負担額 (1割)	150 円	(2割) 300 円 (3割) 450 円
		月額レンタル料金 1,500 円
商品名	商品番号	商品コード
固定セット 90~120cm	27-6971-1	00254-000170
ご利用者負担額 (1割)	150 円	(2割) 300 円 (3割) 450 円
		月額レンタル料金 1,500 円

商品名	商品番号	商品コード
曲げセット 60~90cm	27-6972-1	00254-000171
ご利用者負担額 (1割)	140 円	(2割) 280 円 (3割) 420 円
		月額レンタル料金 1,400 円
商品名	商品番号	商品コード
曲げセット 90~120cm	27-6973-1	00254-000172
ご利用者負担額 (1割)	140 円	(2割) 280 円 (3割) 420 円
		月額レンタル料金 1,400 円

税込価格で表記しています。( **非課税** ※非課税 と表記のない商品に限る) **単位:CM**

サービスコード/手すり 介護給付: 171007 予防給付: 671007

ベッド・  
ベッド  
付属品

床ずれ  
防止用具

体位  
変換器

認知症  
老人徘徊  
感知機器

手すり

歩行  
補助杖

歩行器

車椅子・  
車椅子  
付属品

スロープ

移動用  
リフト・  
つり具

介護保険  
購入  
対象品

販売品

情報

## 玄関アーム レギュラー

DIPPERホクメイ



セット内容  
・特殊滑り止めシート 1点  
・補助ベース 1点  
・丸グリップ 2点  
・玄関アーム 1点

設置段差  
0~40

使用例



設置例

ベストポジションバーに追加することで玄関用として使用いただけます。高い位置を支持出来る為、安定した姿勢で昇降動作をサポート出来ます。

商品名	商品番号	商品コード
玄関アーム レギュラー	27-6671-1	00254-000159
対応段差: 0~40cm (無段階) 手すり部直径: 3.5cm		
ご利用者負担額 (1割)	<b>240</b> 円	(2割) 480円 (3割) 720円
		月額レンタル料金 2,400円

## ベスポジ-e b型手すりロング D型手すり/I型手すりロング

DIPPERホクメイ

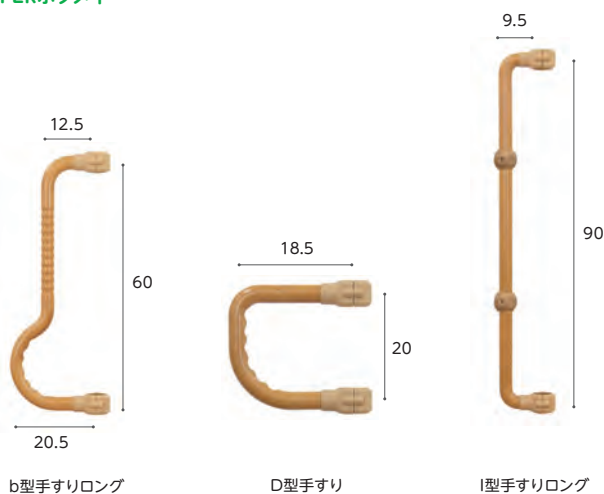

b型手すりロング

D型手すり

I型手すりロング

商品名	商品番号	TAISコード
b型手すりロング	27-7858-1	00254-000368
ご利用者負担額 (1割)	<b>130</b> 円	(2割) 260円 (3割) 390円
		月額レンタル料金 1,300円
商品名	商品番号	TAISコード
D型手すり	27-7859-1	00254-000369
ご利用者負担額 (1割)	<b>120</b> 円	(2割) 240円 (3割) 360円
		月額レンタル料金 1,200円
商品名	商品番号	TAISコード
I型手すりロング	27-7860-1	00254-000370
ご利用者負担額 (1割)	<b>120</b> 円	(2割) 240円 (3割) 360円
		月額レンタル料金 1,200円

## ルーツ アウトドア ロングタイプ MNTPOLG

モルテン

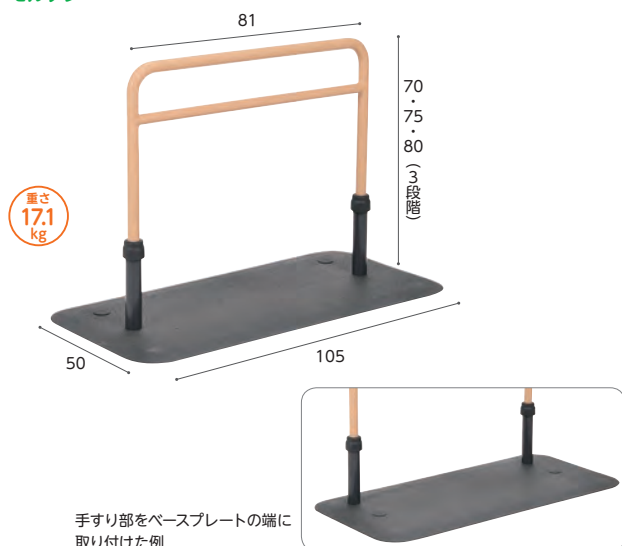

重さ  
17.1  
kg

手すり部をベースプレートの端に取り付けた例

屋外 屋内 歩行 立ち座り 座位保持

### ●屋外にも置ける抜群の耐久性

紫外線、熱、水、風、砂ほこりなど過酷な環境でも使用できます。

### ●水に濡れても滑りにくい特殊表面加工

ベース部は水に濡れても滑りにくい特殊な表面加工なので、安心して使用できます。

### ●ベランダ、玄関周りでの短い距離の歩行をサポート

使う場所に合わせて手すり位置の変更が可能。手すり部をベースプレートの中央と端のどちらにでも取り付けられます。



ベランダでの短い距離の歩行

商品名	商品番号	商品コード
アウトドア ロング	27-6805-1	00054-000218
ご利用者負担額 (1割)	<b>350</b> 円	(2割) 700円 (3割) 1,050円
		月額レンタル料金 3,500円

ベッド・  
ベッド  
付属品

# 手すり

床ずれ  
防止用具

## よかレール

⚠ 予測できない行動をとられる利用者(認知症など)や、自力で危険な状態から回避できない利用者につきましては、使用をお控えください。

屋内 立ち座り 立位保持 歩行

体位  
変換器

プラッツ



認知症  
老人徘徊  
感知機器

商品名	重さ(kg)	商品番号	商品コード	ご利用者負担額(1割)	ご利用者負担額(2割)	ご利用者負担額(3割)	月額レンタル料金
センタータイプ PJ01-AS	13	27-8146-1	00631-000722	220円	440円	660円	2,200円
サイドタイプ PJ01-AL	17	27-8147-1	00631-000723	240円	480円	720円	2,400円
コーナータイプ PJ01-CS	13.5	27-8149-1	00631-000725	280円	560円	840円	2,800円
ロングタイプ PJ01-BL	17.5	27-8148-1	00631-000724	260円	520円	780円	2,600円
ストッパー PJ01-T1(2個1組)	0.7	27-8150-1		50円	100円	150円	500円

手すり

歩行  
補助杖

## よかレールマット

プラッツ

歩行器

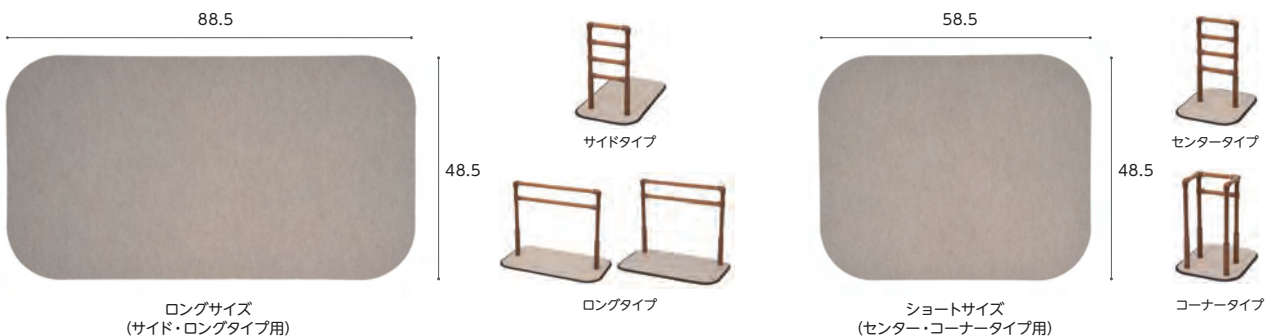

車椅子・  
車椅子  
付属品

スロープ

移動用  
リフト・  
つり具

商品名	商品番号
ロングサイズ(サイド・ロングタイプ用)	27-8251-1
ショートサイズ(センター・コーナータイプ用)	27-8252-1
ご利用者負担額 (1割)	0円
(2割)	0円
(3割)	0円
月額レンタル料金	0円

介護保険  
購入  
対象品

## ルーツ (絞りグリップ/専用保護マット)

モルテン

●絞りグリップ  
にぎり手直径(楕円):  
トップグリップ4×3.1cm  
ミドルグリップ3.1×2.8cm

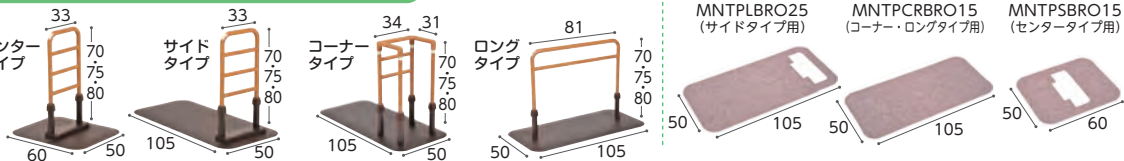

販売品

商品名	重さ(kg)	商品番号	商品コード	ご利用者負担額(1割)	ご利用者負担額(2割)	ご利用者負担額(3割)	月額レンタル料金
センタータイプ	12.9	27-6524-1	00054-000117	220円	440円	660円	2,200円
サイドタイプ	21.6	27-6523-1	00054-000116	240円	480円	720円	2,400円
コーナータイプ	23.6	27-6559-1	00054-000132	300円	600円	900円	3,000円
ロングタイプ	18.7	27-6560-1	00054-000133	280円	560円	840円	2,800円

情報

商品名	重さ(kg)	商品番号	商品コード	ご利用者負担額(1割)	ご利用者負担額(2割)	ご利用者負担額(3割)	月額レンタル料金
MNTPLBRO25 (サイドタイプ用)	0.3	27-6575-1	00054-000371	0円	0円	0円	0円
MNTPCRBRO15 (コーナー・ロングタイプ用)	0.3	27-6576-1	00054-000373	0円	0円	0円	0円
MNTPSBRO15 (センタータイプ用)	0.2	27-6577-1	00054-000372	0円	0円	0円	0円

税込価格で表記しています。(非課税 ※非課税と表記のない商品に限る) 単位:CM

サービスコード/手すり 介護給付:171007 予防給付:671007

ベッド・  
ベッド  
付属品

たちあつぷ

⚠️ 予測できない行動をとられる利用者(認知症など)や、自力で危険な状態から回避できない利用者につきましては、使用をお控えください。

屋内 立ち座り 座位保持 歩行

矢崎化工

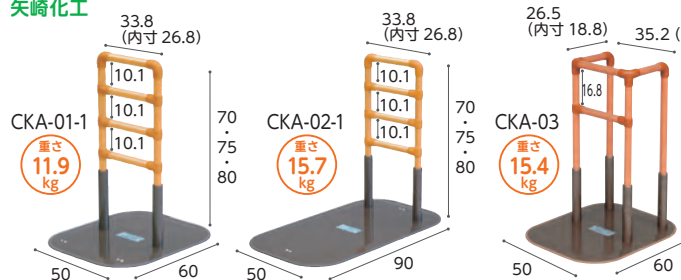

商品名	商品番号	商品コード
CKA-01-1	27-6698-1	00055-000119
重さ: 11.9kg		

ご利用者負担額 (1割)	250 円	(2割) 500 円	(3割) 750 円	月額レンタル料金	2,500 円
--------------	-------	------------	------------	----------	---------

商品名	商品番号	商品コード
CKA-02-1	27-6699-1	00055-000120
重さ: 15.7kg		

ご利用者負担額 (1割)	240 円	(2割) 480 円	(3割) 720 円	月額レンタル料金	2,400 円
--------------	-------	------------	------------	----------	---------

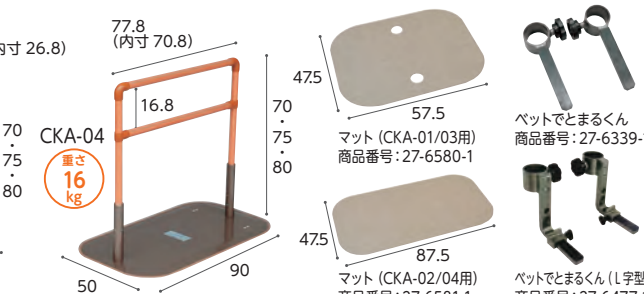

商品名	商品番号	商品コード
CKA-03	27-6331-1	00055-000073
重さ: 15.4kg		

ご利用者負担額 (1割)	300 円	(2割) 600 円	(3割) 900 円	月額レンタル料金	3,000 円
--------------	-------	------------	------------	----------	---------

商品名	商品番号	商品コード
CKA-04	27-6332-1	00055-000074
重さ: 16kg		

ご利用者負担額 (1割)	240 円	(2割) 480 円	(3割) 720 円	月額レンタル料金	2,400 円
--------------	-------	------------	------------	----------	---------

床ずれ  
防止用具

体位  
変換器

認知症  
老人徘徊  
感知機器

手すり

たちあつぷ / かいじょくん

矢崎化工

⚠️ 予測できない行動をとられる利用者(認知症など)や、自力で危険な状態から回避できない利用者につきましては、使用をお控えください。

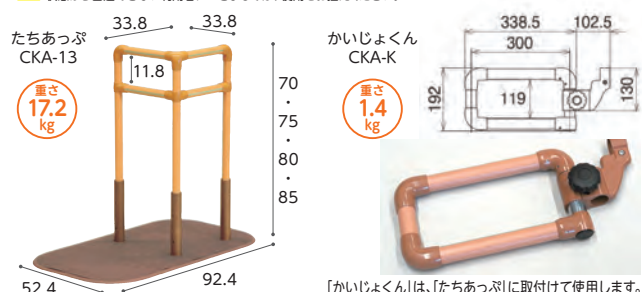

商品名	商品番号	商品コード
たちあつぷ CKA-13	27-6681-1	00055-000113
重さ: 17.2kg		

ご利用者負担額 (1割)	320 円	(2割) 640 円	(3割) 960 円	月額レンタル料金	3,200 円
--------------	-------	------------	------------	----------	---------

商品名	商品番号	商品コード
かいじょくん CKA-K	27-6768-1	00055-000145
重さ: 1.4kg		

ご利用者負担額 (1割)	74 円	(2割) 148 円	(3割) 222 円	月額レンタル料金	740 円
--------------	------	------------	------------	----------	-------

伸縮つながるくん CKE-D/おもしろくん CKA-J

矢崎化工

あがりかまち等の段差や居宅内の歩行動線を構築。伸縮機能があり、長さが調整できます。



商品名	商品番号	商品コード
伸縮つながるくん CKE-D	27-7543-1	00055-000157
サイズ: 長さ 64~95cm 重さ: 2kg		

ご利用者負担額 (1割)	160 円	(2割) 320 円	(3割) 480 円	月額レンタル料金	1,600 円
--------------	-------	------------	------------	----------	---------

商品名	商品番号	商品コード
おもしろくん CKA-J	27-6535-1	00055-000104
サイズ: 高さ 12cm 直径: 9.6cm 重さ: 5kg		

ご利用者負担額 (1割)	50 円	(2割) 100 円	(3割) 150 円	月額レンタル料金	500 円
--------------	------	------------	------------	----------	-------

歩行  
補助杖

歩行器

車椅子・  
車椅子  
付属品

スロープ

移動用  
リフト・  
つり具

たよレール

マツバ

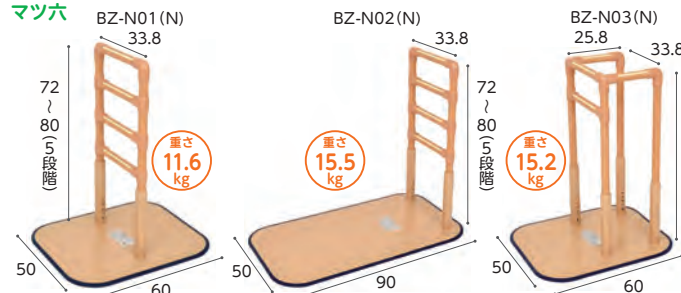

商品名	商品番号	商品コード
BZ-N01(N)	27-6525-1	01265-000054
握り手直径: 3.2cm 重さ: 11.6kg		

ご利用者負担額 (1割)	220 円	(2割) 440 円	(3割) 660 円	月額レンタル料金	2,200 円
--------------	-------	------------	------------	----------	---------

商品名	商品番号	商品コード
BZ-N02(N)	27-6526-1	01265-000055
握り手直径: 3.2cm 重さ: 15.5kg		

ご利用者負担額 (1割)	240 円	(2割) 480 円	(3割) 720 円	月額レンタル料金	2,400 円
--------------	-------	------------	------------	----------	---------

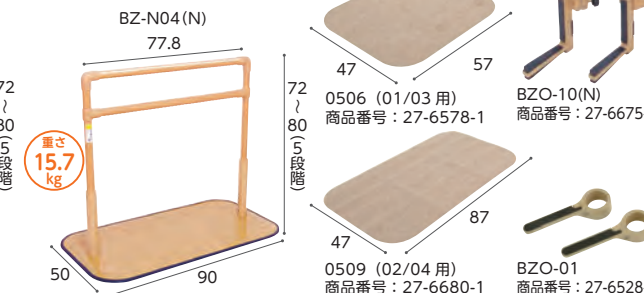

商品名	商品番号	商品コード
BZ-N03(N)	27-6527-1	01265-000056
握り手直径: 3.2cm 重さ: 15.2kg		

ご利用者負担額 (1割)	280 円	(2割) 560 円	(3割) 840 円	月額レンタル料金	2,800 円
--------------	-------	------------	------------	----------	---------

商品名	商品番号	商品コード
BZ-N04(N)	27-6666-1	01265-000087
にぎり手直径: 3.2cm 重さ: 15.7kg		

ご利用者負担額 (1割)	260 円	(2割) 520 円	(3割) 780 円	月額レンタル料金	2,600 円
--------------	-------	------------	------------	----------	---------

介護保険  
購入  
対象品

販売品

情報

ベッド・  
ベッド  
付属品

# 手すり

床ずれ  
防止用具

## 歩行サポート手すり スムーディ 屋内用

パナソニックエイジフリー

屋内 立ち座り 移乗 立位保持

体位  
変換器

認知症  
老人徘徊  
感知機器

手すり



手すりは中央設置も可能



⚠️ 予測できない行動をとられる利用者（認知症など）や、自力で危険な状態から回避できない利用者につきましては、使用をお控えください。

お家の中の移動をしやすく。廊下などのつたい歩きをサポート。

商品名	商品番号	商品コード
歩行サポート手すり スムーディ 屋内用	27-7619-1	00980-000363

幅 60×奥行 90×高さ 70〜85(7段階) cm 重さ:22kg

ご利用者負担額 (1割)	300 円	(2割)	600 円	月額レンタル料金	3,000 円
		(3割)	900 円		

歩行  
補助杖

## 室内用自在手すり ツインディ

パナソニックエイジフリー

屋内 立ち座り  
立位保持 移乗

歩行器

車椅子・  
車椅子  
付属品

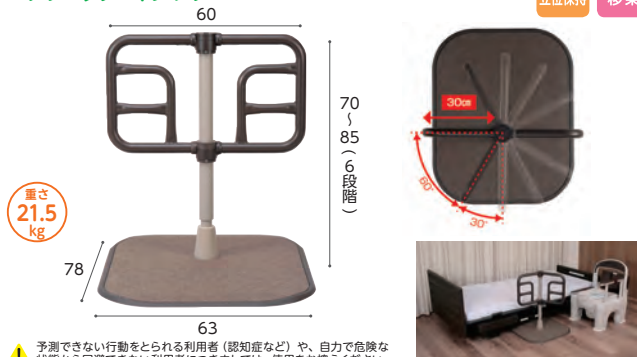

⚠️ 予測できない行動をとられる利用者（認知症など）や、自力で危険な状態から回避できない利用者につきましては、使用をお控えください。  
左右の手すりが独立して角度調整（60度〜300度まで30度ピッチ）できる、1台2役の床置手すりです。症状や環境にあわせて様々なシーンに対応可能です。

商品名	商品番号	商品コード
室内用自在手すり ツインディ	27-6686-1	00980-000203

幅 63×奥行 78×高さ 70〜85(6段階) cm 重さ:約21.5kg

ご利用者負担額 (1割)	300 円	(2割)	600 円	月額レンタル料金	3,000 円
		(3割)	900 円		

移動用  
リフト・  
つり具

## アームサポート手すり メンディ

パナソニックエイジフリー

屋内 立ち座り 移乗  
座位保持 立位保持

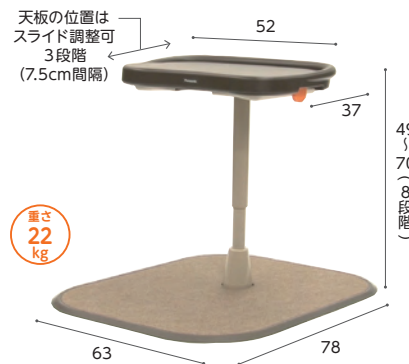

床からの立ち上がり



ベッド周りでの移乗



商品名	商品番号	商品コード
メンディ	27-6794-1	00980-000258

幅 63×奥行 78×高さ 49〜70(8段階) cm 重さ:約22kg

ご利用者負担額 (1割)	300 円	(2割)	600 円	月額レンタル料金	3,000 円
		(3割)	900 円		

介護保険  
購入  
対象品

## 折りたたみ可能な面手すり スタンディ

パナソニックエイジフリー

屋内 立ち座り  
立位保持 移乗

販売品

最上部手すりは、樹脂カバーで滑りにくく冬場も冷たくない仕様

安心して身体を預けられる幅 42.5cm

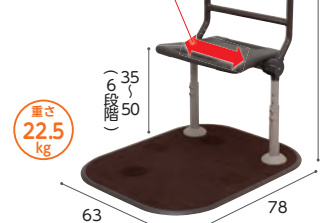

平面部が簡単に折りたたむためのレバー

- 面手すりとは棒すりの両方を備えることで、立ち上がりや、立ったままの動作が不安定な方をサポートします。
- 折りたたみ可能な省スペース設計のため、活用の場が広がり、低い上がり框の立ち座りや歩き出しをサポートします。
- 布団での起き上がり、立ち上がり、ベッドでの起き上がり、立ち上がりをサポートします。

商品名	商品番号	商品コード
スタンディ(PN-L80401C)	27-6957-1	00980-000315

サイズ:幅63×奥行78×高さ70〜85(6段階)cm 面高さ35〜50(6段階)cm 最大使用者体重:100kg 重さ:22.5kg

ご利用者負担額 (1割)	320 円	(2割)	640 円	月額レンタル料金	3,200 円
		(3割)	960 円		

## 自在手すり ツインディ 水廻り用

パナソニックエイジフリー

屋内 立ち座り  
立位保持 移乗

情報



⚠️ 予測できない行動をとられる利用者（認知症など）や、自力で危険な状態から回避できない利用者につきましては、使用をお控えください。

水廻り環境での転倒リスクの低減や一連の動作をサポート。

商品名	商品番号	商品コード
自在手すり ツインディ 水廻り用	27-7627-1	00980-000364

幅 58×奥行 58×手すり高さ 70〜80(6段階) cm 重さ:17kg

ご利用者負担額 (1割)	600 円	(2割)	1,200 円	月額レンタル料金	6,000 円
		(3割)	1,800 円		

税込価格で表記しています。( **非課税** ※非課税 と表記のない商品に限る) **単位:CM**

サービスコード/手すり 介護給付:171007 予防給付:671007

ベッド・  
ベッド  
付属品

床ずれ  
防止用具

体位  
変換器

認知症  
老人徘徊  
感知機器

手すり

歩行  
補助杖

歩行器

車椅子・  
車椅子  
付属品

スロープ

移動用  
リフト・  
つり具

介護保険  
購入  
対象品

販売品

情報

## 歩行サポート手すり スムーディ 屋内用

パナソニックエイジフリー

お家の中の移動をやすく。廊下などのつたい歩きをサポート。

⚠️ 予測できない行動をとられる利用者（認知症など）や、自力で危険な状態から回避できない利用者につきましては、使用をお控えください。

屋内 立ち座り  
立位保持 移乗

### 組み合わせ例

A ×1セット  
+  
C ×1セット



A ×1セット  
+  
B ×1セット

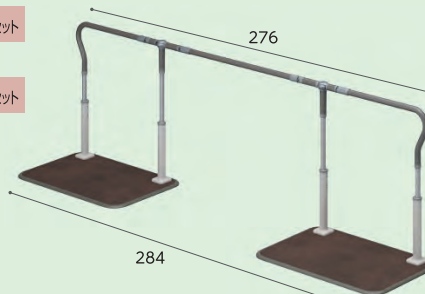

A ×1セット  
+  
F ×1セット

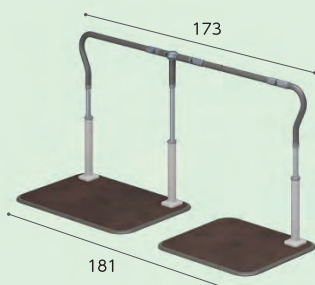

A ×1セット  
+  
E ×1セット

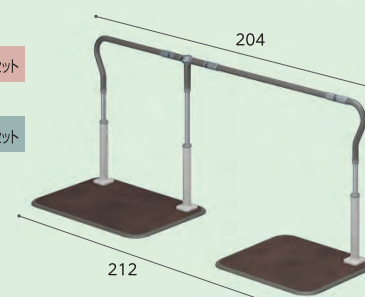

D ×1セット  
+  
E ×1セット

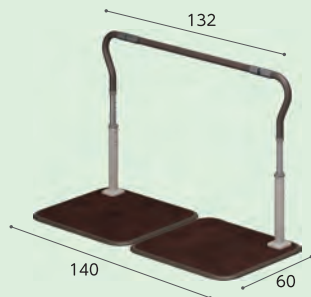

D ×1セット  
+  
F ×1セット

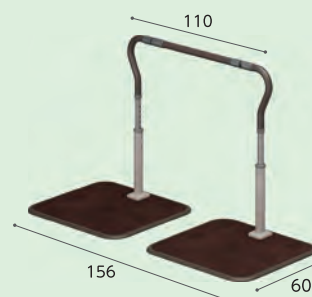

**A** 930タイプ XPN-L80803



**B** 930タイプ+930 XPN-L80804

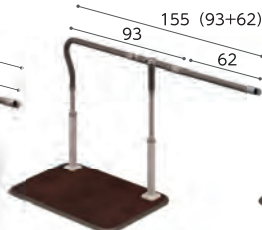

**C** 930タイプ+620 XPN-L80805



**D** 手すり210 XPN-L80806

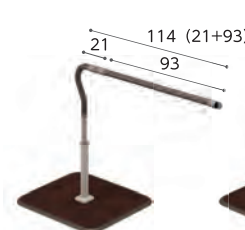

**E** 手すり210+930 XPN-L80808

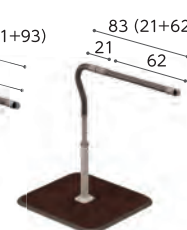

**F** 手すり210+620 XPN-L80809

商品名	商品番号	商品コード
<b>A 930タイプ XPN-L80803</b>	27-7703-1	00980-000374
ご利用者負担額 (1割)	<b>350</b> 円	月額レンタル料金
	(2割) 700円	3,500円
	(3割) 1,050円	
商品名	商品番号	商品コード
<b>B 930タイプ+930 XPN-L80804</b>	27-7704-1	00980-000375
ご利用者負担額 (1割)	<b>400</b> 円	月額レンタル料金
	(2割) 800円	4,000円
	(3割) 1,200円	
商品名	商品番号	商品コード
<b>C 930タイプ+620 XPN-L80805</b>	27-7705-1	00980-000376
ご利用者負担額 (1割)	<b>400</b> 円	月額レンタル料金
	(2割) 800円	4,000円
	(3割) 1,200円	

商品名	商品番号	商品コード
<b>D 手すり210 XPN-L80806</b>	27-7706-1	00980-000377
ご利用者負担額 (1割)	<b>200</b> 円	月額レンタル料金
	(2割) 400円	2,000円
	(3割) 600円	
商品名	商品番号	商品コード
<b>E 手すり210+930 XPN-L80808</b>	27-7707-1	00980-000378
ご利用者負担額 (1割)	<b>350</b> 円	月額レンタル料金
	(2割) 700円	3,500円
	(3割) 1,050円	
商品名	商品番号	商品コード
<b>F 手すり210+620 XPN-L80809</b>	27-7708-1	00980-000379
ご利用者負担額 (1割)	<b>300</b> 円	月額レンタル料金
	(2割) 600円	3,000円
	(3割) 900円	

ベッド・  
ベッド  
付属品

# 手すり

床ずれ  
防止用具

体位  
変換器

認知症  
老人徘徊  
感知機器

手すり

歩行  
補助杖

歩行者

車椅子・  
車椅子  
付属品

スロープ

移動用  
リフト・  
つり具

介護保険  
購入  
対象品

販売品

情報

## あがりかまち用たちあっぷ

⚠️ 予測できない行動をとられる利用者（認知症など）や、自力で危険な状態から回避できない利用者につきましては、使用をお控えください。

玄関 歩行

矢崎化工

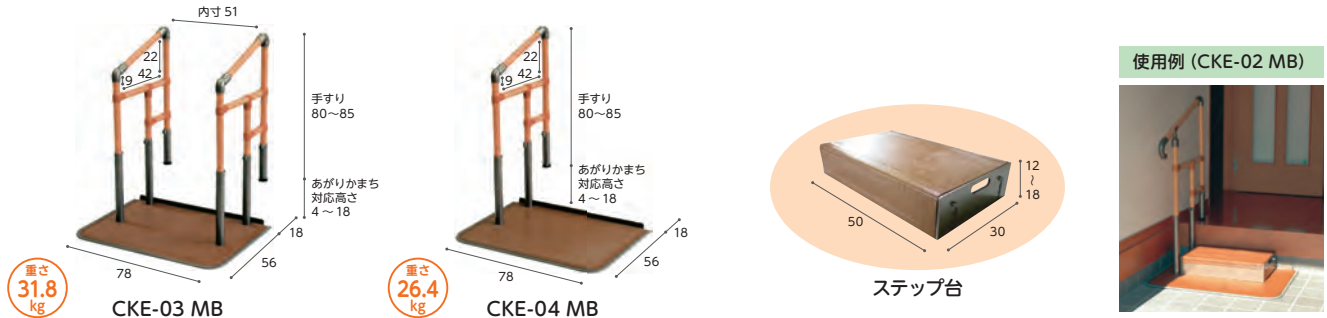
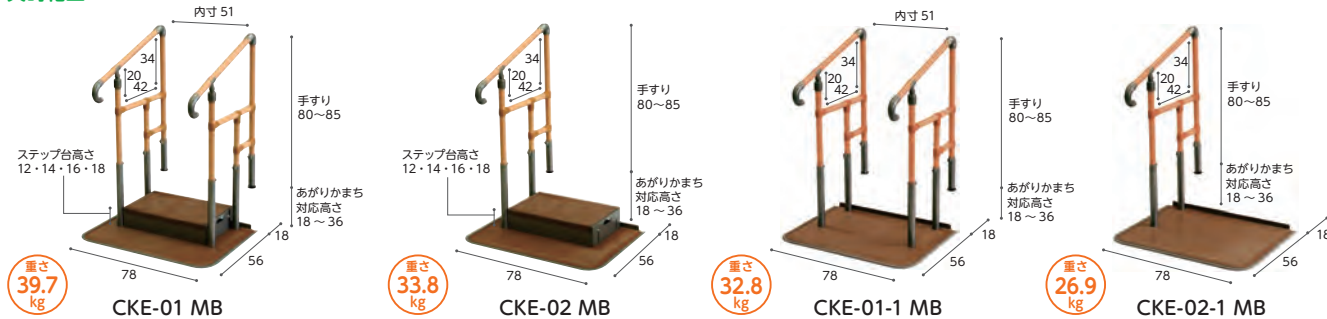

商品名	商品番号	商品コード
両手すり CKE-01 MB	27-6495-1	00055-000105
ステップ台高さ：12・14・16・18cm 重量：39.7kg		
ご利用者負担額 (1割)	500円	(2割) 1,000円 (3割) 1,500円
月額レンタル料金	5,000円	
商品名	商品番号	商品コード
両手すり CKE-01-1 MB	27-6538-1	00055-000109
重量：32.8kg		
ご利用者負担額 (1割)	500円	(2割) 1,000円 (3割) 1,500円
月額レンタル料金	5,000円	
商品名	商品番号	商品コード
両手すり CKE-03 MB	27-6497-1	00055-000107
重量：31.8kg		
ご利用者負担額 (1割)	450円	(2割) 900円 (3割) 1,350円
月額レンタル料金	4,500円	

商品名	商品番号	商品コード
片手すり CKE-02 MB	27-6496-1	00055-000106
ステップ台高さ：12・14・16・18cm 重量：33.8kg		
ご利用者負担額 (1割)	500円	(2割) 1,000円 (3割) 1,500円
月額レンタル料金	5,000円	
商品名	商品番号	商品コード
片手すり CKE-02-1 MB	27-6539-1	00055-000110
重量：26.9kg		
ご利用者負担額 (1割)	420円	(2割) 840円 (3割) 1,260円
月額レンタル料金	4,200円	
商品名	商品番号	商品コード
片手すり CKE-04 MB	27-6536-1	00055-000108
重量：26.4kg		
ご利用者負担額 (1割)	420円	(2割) 840円 (3割) 1,260円
月額レンタル料金	4,200円	

## あがりかまち用たちあっぷミニ スライドベース付 / スライドベース無

⚠️ 予測できない行動をとられる利用者（認知症など）や、自力で危険な状態から回避できない利用者につきましては、使用をお控えください。

玄関 歩行

矢崎化工

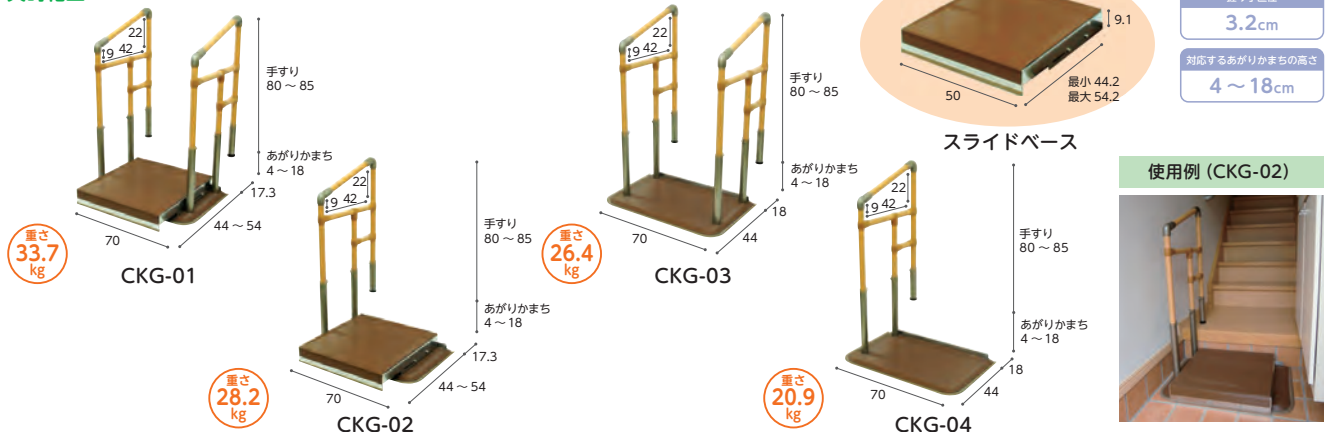

商品名	商品番号	商品コード
スライドベース付 両手すり CKG-01	27-6711-1	00055-000123
スライドベースの長さ：44~54cm 重量：33.7kg		
ご利用者負担額 (1割)	450円	(2割) 900円 (3割) 1,350円
月額レンタル料金	4,500円	
商品名	商品番号	商品コード
スライドベース付 片手すり CKG-02	27-6712-1	00055-000124
スライドベースの長さ：44~54cm 重量：28.2kg		
ご利用者負担額 (1割)	450円	(2割) 900円 (3割) 1,350円
月額レンタル料金	4,500円	

商品名	商品番号	商品コード
スライドベース無 両手すり CKG-03	27-6713-1	00055-000125
重量：26.4kg		
ご利用者負担額 (1割)	450円	(2割) 900円 (3割) 1,350円
月額レンタル料金	4,500円	
商品名	商品番号	商品コード
スライドベース無 片手すり CKG-04	27-6714-1	00055-000126
重量：20.9kg		
ご利用者負担額 (1割)	420円	(2割) 840円 (3割) 1,260円
月額レンタル料金	4,200円	

税込価格で表記しています。( **非課税** ※非課税 と表記のない商品に限る) **単位:CM**

サービスコード/手すり 介護給付: 171007 予防給付: 671007

ベッド・  
ベッド  
付属品

床ずれ  
防止用具

体位  
変換器

認知症  
老人徘徊  
感知機器

手すり

歩行  
補助杖

歩行  
器

車椅子・  
車椅子  
付属品

スロープ

移動用  
リフト・  
つり具

介護保険  
購入  
対象品

販売品

情報

## たよレールdanマット付 ハイタイプ

・あがりかまちの高さ 9~50cmまで対応

玄関 歩行

マット

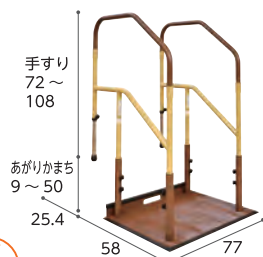

重さ  
38.8  
kg

両手すり BZD-03WD(N)

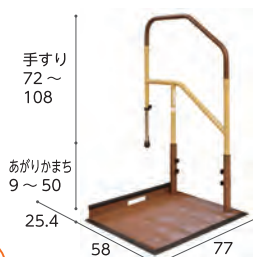

重さ  
30.8  
kg

片手すり BZD-01WD(N)

【台なし片手すり】



商品名	商品番号	商品コード
両手すりBZD-03WD(N)	27-6636-1	01265-000235
にぎり手直径: 3.4cm 重さ: 38.8kg		
ご利用者負担額 (1割)	600円	月額レンタル料金 6,000円
	(2割) 1,200円	
	(3割) 1,800円	

商品名	商品番号	商品コード
片手すりBZD-01WD(N)	27-6634-1	01265-000233
にぎり手直径: 3.4cm 重さ: 30.8kg		
ご利用者負担額 (1割)	460円	月額レンタル料金 4,600円
	(2割) 920円	
	(3割) 1,380円	

・あがりかまちの高さ (1段) 13~50cmまで対応

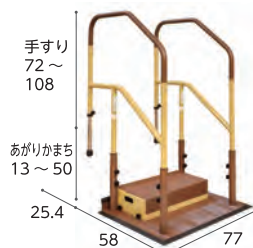

重さ  
47.8  
kg

両手すり BZD-04WD(N)

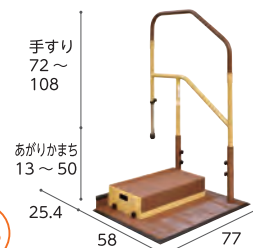

重さ  
39.8  
kg

片手すり BZD-02WD(N)

・あがりかまちの高さ (2段) 25~50cmまで対応

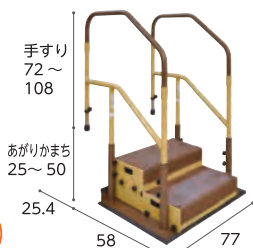

重さ  
56.9  
kg

両手すり BZD-03+BZD-FW340M(N)

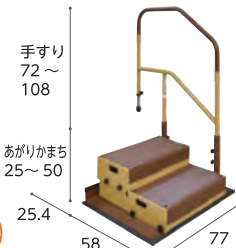

重さ  
48.9  
kg

片手すり BZD-01+BZD-FW340M(N)

商品名	商品番号	商品コード
両手すりBZD-04WD(N)	27-6637-1	01265-000237
にぎり手直径: 3.4cm ステップ台高さ: 12・15・17.5・20cm 重さ: 47.8kg		
ご利用者負担額 (1割)	600円	月額レンタル料金 6,000円
	(2割) 1,200円	
	(3割) 1,800円	

商品名	商品番号	商品コード
両手すりBZD-03+BZD-FW340M(N)	27-6816-1	01265-000236
にぎり手直径: 3.4cm ステップ台高さ: (1段目) 12・14.5・17cm (2段目) 24・29・34cm 重さ: 56.9kg		
ご利用者負担額 (1割)	720円	月額レンタル料金 7,200円
	(2割) 1,440円	
	(3割) 2,160円	

商品名	商品番号	商品コード
片手すり BZD-02WD(N)	27-6635-1	01265-000234
にぎり手直径: 3.4cm ステップ台高さ: 12・15・17.5・20cm 重さ: 39.8kg		
ご利用者負担額 (1割)	460円	月額レンタル料金 4,600円
	(2割) 920円	
	(3割) 1,380円	

商品名	商品番号	商品コード
片手すりBZD-01+BZD-FW340M(N)	27-6815-1	01265-000245
にぎり手直径: 3.4cm ステップ台高さ: (1段目) 12・14.5・17cm (2段目) 24・29・34cm 重さ: 48.9kg		
ご利用者負担額 (1割)	680円	月額レンタル料金 6,800円
	(2割) 1,360円	
	(3割) 2,040円	

## たよレールdanマット付 ロータイプ

・あがりかまちの高さ (台なし) 9~36cmまで対応  
・あがりかまちの高さ (台付き) 13~36cmまで対応

玄関 歩行

マット

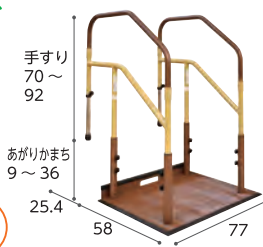

重さ  
34.2  
kg

両手すり BZD-07WD(N)

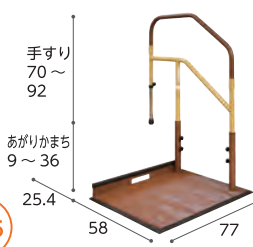

重さ  
28.5  
kg

片手すり BZD-05WD(N)

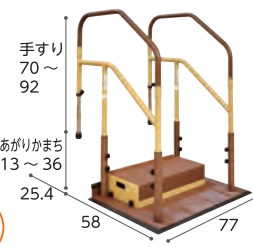

重さ  
43.2  
kg

両手すり BZD-08WD(N)

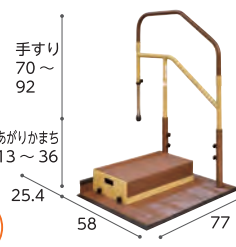

重さ  
37.5  
kg

片手すり BZD-06WD(N)

商品名	商品番号	商品コード
両手すりBZD-07WD(N)	27-6640-1	01265-000240
にぎり手直径: 3.4cm 重さ: 34.2kg		
ご利用者負担額 (1割)	600円	月額レンタル料金 6,000円
	(2割) 1,200円	
	(3割) 1,800円	

商品名	商品番号	商品コード
両手すりBZD-08WD(N)	27-6641-1	01265-000241
にぎり手直径: 3.4cm ステップ台高さ: 12・15・17.5・20cm 重さ: 43.2kg		
ご利用者負担額 (1割)	560円	月額レンタル料金 5,600円
	(2割) 1,120円	
	(3割) 1,680円	

商品名	商品番号	商品コード
片手すりBZD-05WD(N)	27-6638-1	01265-000238
にぎり手直径: 3.4cm 重さ: 28.5kg		
ご利用者負担額 (1割)	400円	月額レンタル料金 4,000円
	(2割) 800円	
	(3割) 1,200円	

商品名	商品番号	商品コード
片手すりBZD-06WD(N)	27-6639-1	01265-000239
にぎり手直径: 3.4cm ステップ台高さ: 12・15・17.5・20cm 重さ: 37.5kg		
ご利用者負担額 (1割)	420円	月額レンタル料金 4,200円
	(2割) 840円	
	(3割) 1,260円	

ベッド・  
ベッド  
付属品

# 手すり

床ずれ  
防止用具

## ルーツあがりかまちタイプ

モルテン 玄関のあがりかまちでの昇り降りの動作をサポートします。

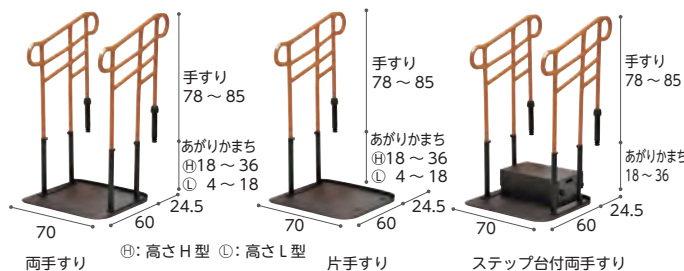

商品名	商品番号	商品コード
両手すり高さH型	27-6602-1	00054-000142
にぎり手直径(横円): トップグリップ 4×3.1cm, ミドルグリップ 3.1×2.8cm 重さ: 42.2kg		
ご利用者負担額 (1割)	500 円	月額レンタル料金 5,000 円
	(2割) 1,000 円	(3割) 1,500 円
商品名	商品番号	商品コード
片手すり高さH型	27-6603-1	00054-000143
にぎり手直径(横円): トップグリップ 4×3.1cm, ミドルグリップ 3.1×2.8cm 重さ: 32.8kg		
ご利用者負担額 (1割)	450 円	月額レンタル料金 4,500 円
	(2割) 900 円	(3割) 1,350 円

体位  
変換器

認知症  
老人徘徊  
感知機器

手すり

歩行  
補助杖

歩行者

車椅子・  
車椅子  
付属品

スロープ

移動用  
リフト・  
つり具

介護保険  
購入  
対象品

販売品

情報

## 玄関用自在手すり ツインディ

パナソニックエイジフリー  
あがりかまちの上側、下側の手すりがそれぞれ独立して調整できます。

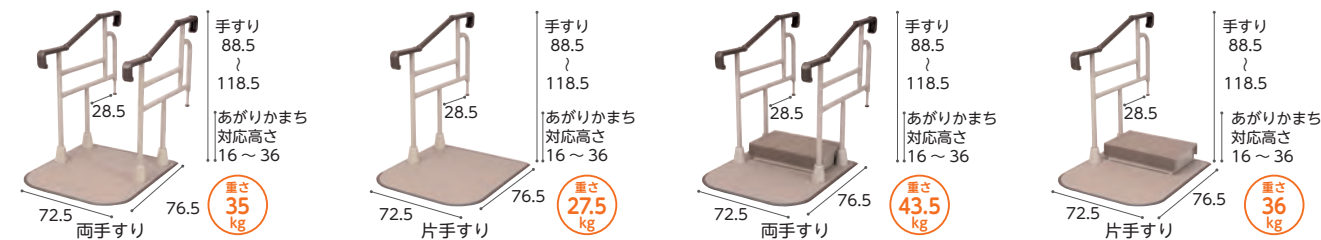

商品名	商品番号	商品コード
両手すり (踏み台無し)	27-6688-1	00980-000205
重さ: 35kg		
ご利用者負担額 (1割)	500 円	月額レンタル料金 5,000 円
	(2割) 1,000 円	(3割) 1,500 円
商品名	商品番号	商品コード
片手すり (踏み台無し)	27-6690-1	00980-000207
重さ: 27.5kg		
ご利用者負担額 (1割)	380 円	月額レンタル料金 3,800 円
	(2割) 760 円	(3割) 1,140 円

商品名	商品番号	商品コード
両手すり高さL型	27-6604-1	00054-000144
にぎり手直径(横円): トップグリップ 4×3.1cm, ミドルグリップ 3.1×2.8cm 重さ: 40.4kg		
ご利用者負担額 (1割)	500 円	月額レンタル料金 5,000 円
	(2割) 1,000 円	(3割) 1,500 円

商品名	商品番号	商品コード
片手すり高さL型	27-6605-1	00054-000145
にぎり手直径(横円): トップグリップ 4×3.1cm, ミドルグリップ 3.1×2.8cm 重さ: 31.9kg		
ご利用者負担額 (1割)	420 円	月額レンタル料金 4,200 円
	(2割) 840 円	(3割) 1,260 円

商品名	商品番号	商品コード
ステップ台付両手すり高さH型	27-6606-1	00054-000146
にぎり手直径(横円): トップグリップ 4×3.1cm, ミドルグリップ 3.1×2.8cm ステップ台高さ: 12・14・16・18cm 重さ: 51.7kg		
ご利用者負担額 (1割)	500 円	月額レンタル料金 5,000 円
	(2割) 1,000 円	(3割) 1,500 円

商品名	商品番号	商品コード
ステップ台付片手すり高さH型	27-6607-1	00054-000147
にぎり手直径(横円): トップグリップ 4×3.1cm, ミドルグリップ 3.1×2.8cm ステップ台高さ: 12・14・16・18cm 重さ: 42.3kg		
ご利用者負担額 (1割)	420 円	月額レンタル料金 4,200 円
	(2割) 840 円	(3割) 1,260 円

※ 予測できない行動をとられる利用者(認知症など)や、自力で危険な状態から回避できない利用者につきましては、使用をお控えください。

玄関 段差解消 立位保持 歩行

## すいすい手すり

キシ・エンジニアリング

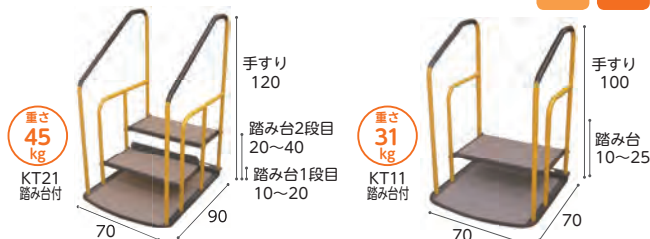

商品名	商品番号	商品コード
KT21 踏み台付	27-6707-1	00398-Z00002
重さ: 45kg		
ご利用者負担額 (1割)	600 円	月額レンタル料金 6,000 円
	(2割) 1,200 円	(3割) 1,800 円
商品名	商品番号	商品コード
KT11 踏み台付	27-6706-1	00398-Z00001
重さ: 31kg		
ご利用者負担額 (1割)	700 円	月額レンタル料金 7,000 円
	(2割) 1,400 円	(3割) 2,100 円

## ステップパーフェクト

タマツ



商品名	商品番号	商品コード
03 (踏み台付)	27-6825-1	00837-000015
本体重さ: 26kg (踏み台重さ: 10kg 含む)		
ご利用者負担額 (1割)	440 円	月額レンタル料金 4,400 円
	(2割) 880 円	(3割) 1,320 円
商品名	商品番号	商品コード
02 (踏み台無し・専用安定板付)	27-6673-1	00837-000010
本体重さ: 26kg (安定板重さ: 10kg 含む)		
ご利用者負担額 (1割)	440 円	月額レンタル料金 4,400 円
	(2割) 880 円	(3割) 1,320 円

税込価格で表記しています。( **非課税** ※非課税 と表記のない商品に限る) **単位:CM**

サービスコード/手すり 介護給付: 171007 予防給付: 671007

ベッド・  
ベッド  
付属品

## BS小路/BS小路SS

シコク

設置が難しい小さな玄関にもスペースを気にせず設置できます。

こみち  
**BS小路**



重さ  
15.6  
kg

BS小路

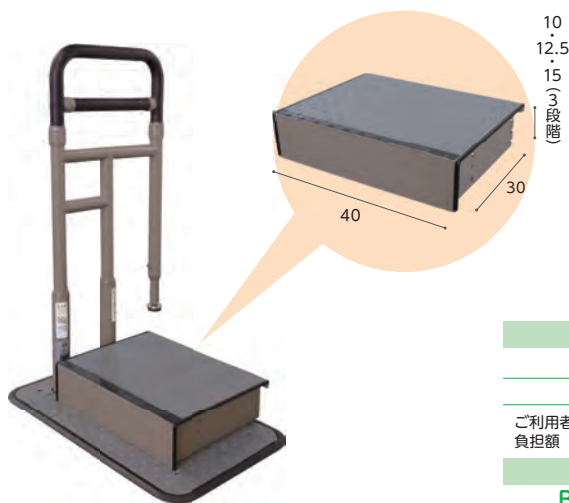

重さ  
25.6  
kg

BS小路SS

屋内 玄関 立ち座り 移乗 立位保持



### ●コンパクトに設置でき、日常動作に安心を

コンパクトな手すりのため、場所を取らず、住環境を広く使え、転倒防止に繋がります。シックな色調で、落ち着いた雰囲気演出します。

### ●使用者に優しい設計

端面保護カバーとマットの高さを揃えました。床からの段差・傾斜を最小限にし、つまずきに配慮しました。



### ●ステップ台を取り付ける事で 上がりかまちなどの段差の上り下りを 補助します。

### ●ステップ台の高さは3段階の調節が可能です。

商品名	商品番号	商品コード
<b>BS小路</b>	27-7862-1	01235-000250
手すり部直径: 3.2cm		
ご利用者 負担額 (1割)	<b>400</b> 円	(2割) 800円 (3割) 1,200円
月額レンタル料金	4,000円	
商品名	商品番号	商品コード
<b>BS小路SS</b>	27-8093-1	01235-000256
ご利用者 負担額 (1割)	<b>500</b> 円	(2割) 1,000円 (3割) 1,500円
月額レンタル料金	5,000円	

床ずれ  
防止用具

体位  
変換器

認知症  
老人徘徊  
感知機器

手すり

歩行  
補助杖

歩行器

車椅子・  
車椅子  
付属品

スロープ

移動用  
リフト・  
つり具

## BS小桜

シコク

家事や日常の立ち時間が長い作業時に。

こざくら  
**BS小桜**



重さ  
15  
kg

屋内 玄関 立ち座り 移乗 立位保持



### シンプルなデザインで コンパクトに設置

シンプルかつコンパクトな手すりのため、住環境に馴染みやすく、省スペース性に優れています。場所を取らないため、住環境を広く使えます。

### 高位置支持で転倒防止に

手すりが最大95cmの高さに調節ができるため、家事や日常の立ちっぱなし作業時に寄りかかれます。また、立位姿勢が安定した状態で手すりをつかんで“一歩”を踏み出せるので、転倒防止に。

商品名	商品番号	商品コード
<b>BS小桜</b>	27-8088-1	01235-000251
手すり部直径: 3.2cm		
ご利用者 負担額 (1割)	<b>400</b> 円	(2割) 800円 (3割) 1,200円
月額レンタル料金	4,000円	

介護保険  
購入  
対象品

販売品

情報

ベッド・  
ベッド  
付属品

# 手すり

## たよレールSOTOE

⚠️ 予測できない行動をとられる利用者(認知症など)や、自力で危険な状態から回避できない利用者につきましては、使用をお控えください。

屋外 屋内 玄関 段差解消 歩行

床ずれ  
防止用具

マツ六

屋内・屋外どちらでも使える  
据置き手すりです。

体位  
変換器

認知症  
老人徘徊  
感知機器

手すり

歩行  
補助杖

歩行者

車椅子・  
車椅子  
付属品

スロープ

移動用  
リフト・  
つり具

介護保険  
購入  
対象品

販売品

情報

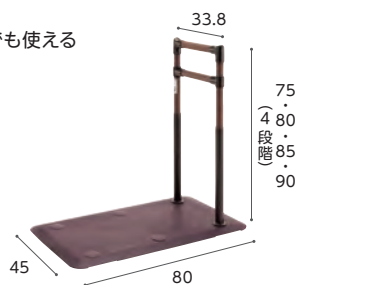

重さ  
約17.8  
kg

片手すり  
BZK-01(N)



手すりをプレート中央  
に設置すれば左・右ど  
ちらでも利き手で使用  
できます。

重さ  
約20.6  
kg

両手すり  
BZK-02(N)

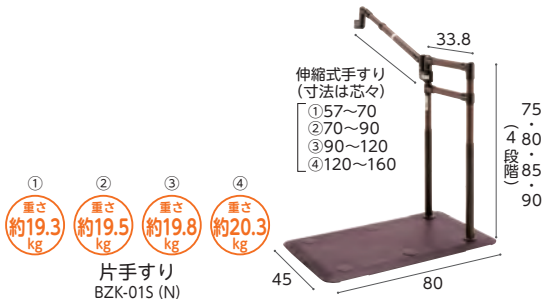
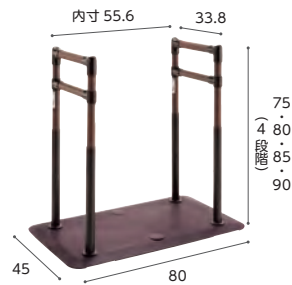

① 重さ 約19.3 kg  
② 重さ 約19.5 kg  
③ 重さ 約19.8 kg  
④ 重さ 約20.3 kg

片手すり  
BZK-01S(N)



① 重さ 約23.6 kg  
② 重さ 約24 kg  
③ 重さ 約24.6 kg  
④ 重さ 約25.6 kg

両手すり  
BZK-02S(N)



① 重さ 約37.1 kg  
② 重さ 約37.3 kg  
③ 重さ 約37.6 kg  
④ 重さ 約38.1 kg

片手すり  
BZK-01W(N)



手すりをプレート中央  
に設置すれば段差の  
上り・下りどちらでも  
利き手で使用できます。



① 重さ 約44.2 kg  
② 重さ 約44.6 kg  
③ 重さ 約45.2 kg  
④ 重さ 約46.2 kg

両手すり  
BZK-02W(N)

商品名	商品番号	商品コード
片手すり(BZK-01(N))	27-7387-1	01265-000248
幅80×奥行45×高さ75・80・85・90cm 重さ:約17.8kg		
ご利用者負担額 (1割)	400円	(2割) 800円 (3割) 1,200円
月額レンタル料金	4,000円	

商品名	商品番号	商品コード
両手すり(BZK-02(N))	27-7388-1	01265-000251
幅80×奥行45×高さ75・80・85・90cm 重さ:約20.6kg		
ご利用者負担額 (1割)	500円	(2割) 1,000円 (3割) 1,500円
月額レンタル料金	5,000円	

商品名	商品番号	商品コード
片手すりト型570~700(BZK-01S(N))	27-7389-1	01265-000250
幅80×高さ75・80・85・90cm 重さ:約19.3kg		
片手すりト型700~900(BZK-01S(N))	27-7390-1	01265-000250
幅80×高さ75・80・85・90cm 重さ:約19.5kg		
片手すりト型900~1200(BZK-01S(N))	27-7391-1	01265-000250
幅80×高さ75・80・85・90cm 重さ:約19.8kg		
片手すりト型1200~1600(BZK-01S(N))	27-8222-1	01265-000304
幅80×高さ75・80・85・90cm 重さ:約20.3kg		
ご利用者負担額 (1割)	550円	(2割) 1,100円 (3割) 1,650円
月額レンタル料金	5,500円	

商品名	商品番号	商品コード
両手すりト型570~700(BZK-02S(N))	27-7392-1	01265-000252
幅80×高さ75・80・85・90cm 重さ:約23.6kg		
両手すりト型700~900(BZK-02S(N))	27-7393-1	01265-000252
幅80×高さ75・80・85・90cm 重さ:約24kg		
両手すりト型900~1200(BZK-02S(N))	27-7394-1	01265-000252
幅80×高さ75・80・85・90cm 重さ:約24.6kg		
両手すりト型1200~1600(BZK-02S(N))	27-8223-1	01265-000306
幅80×高さ75・80・85・90cm 重さ:約25.6kg		
ご利用者負担額 (1割)	800円	(2割) 1,600円 (3割) 2,400円
月額レンタル料金	8,000円	

商品名	商品番号	商品コード
片手すり連続570~700(BZK-01W(N))	27-7395-1	01265-000249
幅80×高さ75・80・85・90cm 重さ:約37.1kg		
片手すり連続700~900(BZK-01W(N))	27-7396-1	01265-000249
幅80×高さ75・80・85・90cm 重さ:約37.3kg		
片手すり連続900~1200(BZK-01W(N))	27-7397-1	01265-000249
幅80×高さ75・80・85・90cm 重さ:約37.6kg		
片手すり連続1200~1600(BZK-01W(N))	27-8224-1	01265-000310
幅80×高さ75・80・85・90cm 重さ:約38.1kg		
ご利用者負担額 (1割)	950円	(2割) 1,900円 (3割) 2,850円
月額レンタル料金	9,500円	

商品名	商品番号	商品コード
両手すり連続570~700(BZK-02W(N))	27-7398-1	01265-000253
幅80×高さ75・80・85・90cm 重さ:約44.2kg		
両手すり連続700~900(BZK-02W(N))	27-7399-1	01265-000253
幅80×高さ75・80・85・90cm 重さ:約44.6kg		
両手すり連続900~1200(BZK-02W(N))	27-7400-1	01265-000253
幅80×高さ75・80・85・90cm 重さ:約45.2kg		
両手すり連続1200~1600(BZK-02W(N))	27-8225-1	01265-000311
幅80×高さ75・80・85・90cm 重さ:約46.2kg		
ご利用者負担額 (1割)	1,300円	(2割) 2,600円 (3割) 3,900円
月額レンタル料金	13,000円	

税込価格で表記しています。(非課税 ※非課税と表記のない商品に限る) 単位:CM

サービスコード/手すり 介護給付:171007 予防給付:671007

ベッド・  
ベッド  
付属品

## たよレールSOTOE スリム型 ト型

**!** 予測できない行動をとられる利用者(認知症など)や、自力で危険な状態から回避できない利用者につきましては、使用をお控えください。

屋外 屋内 玄関 段差解消 歩行

### マツ六

屋内・屋外どちらでも使える据置き式手すりです。

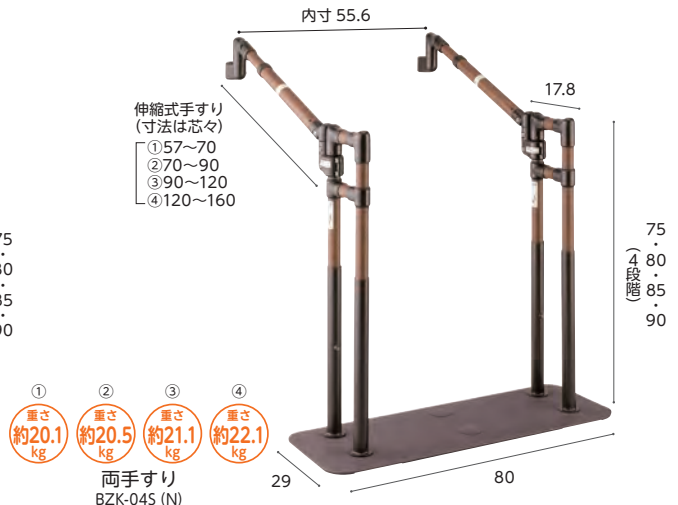
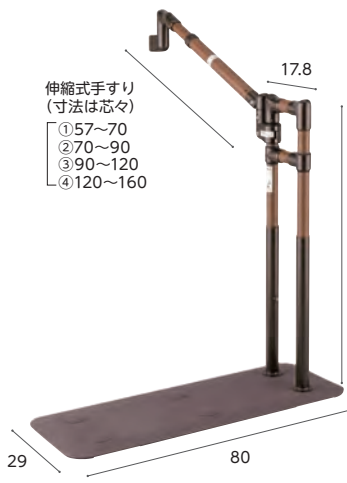

床ずれ  
防止用具

体位  
変換器

認知症  
老人徘徊  
感知機器

手すり

歩行  
補助杖

歩行器

車椅子・  
車椅子  
付属品

スロープ

移動用  
リフト・  
つり具

介護保険  
購入  
対象品

販売品

情報



手すりをプレート中央に設置すれば左・右どちらでも利き手で使用できます。

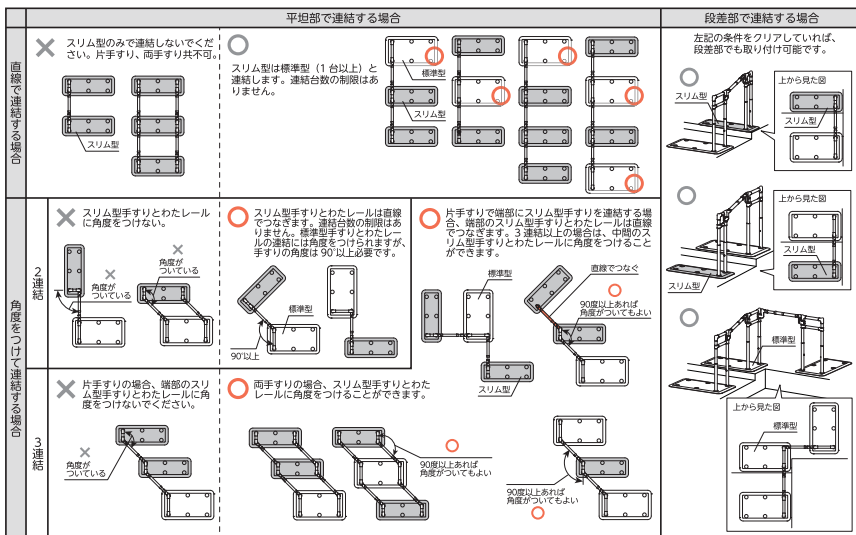
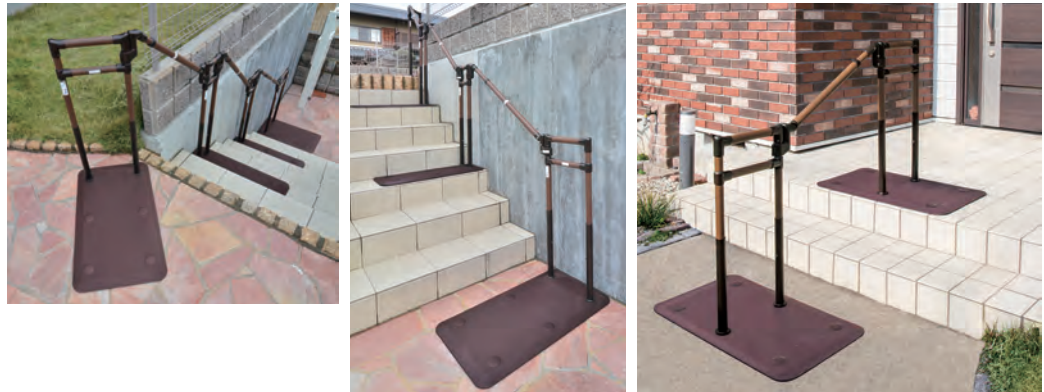

- 設置・連結時の注意事項●
- ・スリム型は単体でのご使用はできません。
  - ・スリム型のみでの連結設置はしないでください。必ず標準型を1台含んで連結を行ってください。
  - ・2連結の場合、スリム型手すりとなつたレールEKIに角度をつけないでください。(片手すり・両手すり共通)
  - ・3連結以上の片手すりの場合、端部のスリム型手すりとなつたレールEKIに角度をつけないでください。

商品名	商品番号	商品コード
スリム型片手すりト型570~700(BZK-035(N))	27-7512-1	01265-000260
幅80×高さ 75・80・85・90 cm 重さ: 約16.2kg		
商品名	商品番号	商品コード
スリム型片手すりト型700~900(BZK-035(N))	27-7513-1	01265-000260
幅80×高さ 75・80・85・90 cm 重さ: 約16.4kg		
商品名	商品番号	商品コード
スリム型片手すりト型900~1200(BZK-035(N))	27-7514-1	01265-000260
幅80×高さ 75・80・85・90 cm 重さ: 約16.7kg		
商品名	商品番号	商品コード
スリム型片手すりト型1200~1600(BZK-035(N))	27-8226-1	01265-000307
幅80×高さ 75・80・85・90 cm 重さ: 約17.2kg		
ご利用者負担額 (1割)	550 円	(2割) 1,100 円 (3割) 1,650 円
月額レンタル料金	5,500 円	

商品名	商品番号	商品コード
スリム型両手すりト型570~700(BZK-045(N))	27-7515-1	01265-000262
幅80×高さ 75・80・85・90 cm 重さ: 約20.1kg		
商品名	商品番号	商品コード
スリム型両手すりト型700~900(BZK-045(N))	27-7516-1	01265-000262
幅80×高さ 75・80・85・90 cm 重さ: 約20.5kg		
商品名	商品番号	商品コード
スリム型両手すりト型900~1200(BZK-045(N))	27-7517-1	01265-000262
幅80×高さ 75・80・85・90 cm 重さ: 約21.1kg		
商品名	商品番号	商品コード
スリム型両手すりト型1200~1600(BZK-045(N))	27-8227-1	01265-000309
幅80×高さ 75・80・85・90 cm 重さ: 約22.1kg		
ご利用者負担額 (1割)	780 円	(2割) 1,560 円 (3割) 2,340 円
月額レンタル料金	7,800 円	

ベッド・  
ベッド  
付属品

# 手すり

## たちあっぷ540

⚠ 予測できない行動をとられる利用者(認知症など)や、自力で危険な状態から回避できない利用者につきましては、使用をお控えください。

玄関 歩行

床ずれ  
防止用具

矢崎化工

体位  
変換器

認知症  
老人徘徊  
感知機器

手すり

歩行  
補助杖

歩行者

車椅子・  
車椅子  
付属品

スロープ

移動用  
リフト・  
つり具

介護保険  
購入  
対象品

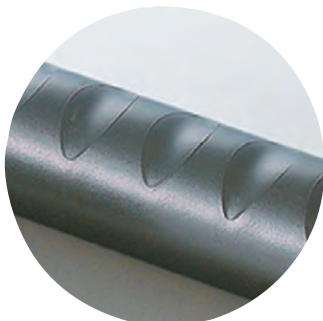

しっかり握ることができる  
ディンプルパイプ



掃出し窓での昇降支援に



掃出し窓での昇降支援に



土間での昇降支援に

販売品

錆に強く耐久性のよいステンレス製です。 ※ステップ台付は地域によっては介護保険を適用できない場合があります。

商品名	商品番号	商品コード
両手すりCKH-01 MGR	27-6656-1	00055-000127
にぎり手直径: 3.4cm 重さ: 34.7kg		
ご利用者負担額 (1割)	900 円	(2割) 1,800 円 (3割) 2,700 円
月額レンタル料金	9,000 円	
商品名	商品番号	商品コード
ステップ台1段付(両手すり)	27-6662-1	00055-Z00010
にぎり手直径: 3.4cm ステップ台高さ: (L)9・11・13・15cm 重さ: 40.7kg		
ご利用者負担額 (1割)	900 円	(2割) 1,800 円 (3割) 2,700 円
月額レンタル料金	9,000 円	
商品名	商品番号	商品コード
ステップ台2段付(両手すり)	27-6663-1	00055-Z00009
にぎり手直径: 3.4cm ステップ台高さ: (L)9・11・13・15cm (H)21・25・29・33cm 重さ: 50.3kg		
ご利用者負担額 (1割)	900 円	(2割) 1,800 円 (3割) 2,700 円
月額レンタル料金	9,000 円	

商品名	商品番号	商品コード
片手すりCKH-02 MGR	27-6657-1	00055-000128
にぎり手直径: 3.4cm 重さ: 28.6kg		
ご利用者負担額 (1割)	840 円	(2割) 1,680 円 (3割) 2,520 円
月額レンタル料金	8,400 円	
商品名	商品番号	商品コード
ステップ台1段付(片手すり)	27-6664-1	00055-Z00011
にぎり手直径: 3.4cm ステップ台高さ: (L)9・11・13・15cm 重さ: 34.6kg		
ご利用者負担額 (1割)	820 円	(2割) 1,640 円 (3割) 2,460 円
月額レンタル料金	8,200 円	
商品名	商品番号	商品コード
ステップ台2段付(片手すり)	27-6665-1	00055-Z00012
にぎり手直径: 3.4cm ステップ台高さ: (L)9・11・13・15cm (H)21・25・29・33cm 重さ: 44.2kg		
ご利用者負担額 (1割)	840 円	(2割) 1,680 円 (3割) 2,520 円
月額レンタル料金	8,400 円	

情報

税込価格で表記しています。(非課税 ※非課税 と表記のない商品に限る) 単位:CM

サービスコード/手すり 介護給付: 171007 予防給付: 671007

ベッド・  
ベッド  
付属品

床ずれ  
防止用具

体位  
変換器

認知症  
老人徘徊  
感知機器

手すり

歩行  
補助杖

歩行者

車椅子・  
車椅子  
付属品

スロープ

移動用  
リフト・  
つり具

介護保険  
購入  
対象品

販売品

情報

### 安寿洋式トイレ用フレーム S-はねあげR-2

アロン化成



重さ  
9.8  
kg

トイレ 立ち座り  
移乗 座位保持

商品名	商品番号	商品コード
木製ひじ掛けタイプ	27-6625-1	00221-000450
サイズ: 幅 66 × 奥行 55cm ひじ掛け高さ: 55 ~ 70cm ひじ掛け長さ: 40cm		
ご利用者 負担額 (1割)	300 円	月額レンタル料金
(2割)	600 円	3,000 円
(3割)	900 円	
商品名	商品番号	商品コード
プラスチック製ひじ掛けタイプ	27-6626-1	00221-000451
サイズ: 幅 66 × 奥行 55cm ひじ掛け高さ: 55 ~ 70cm ひじ掛け長さ: 40.5cm		
ご利用者 負担額 (1割)	300 円	月額レンタル料金
(2割)	600 円	3,000 円
(3割)	900 円	

### 洋式トイレ用スライド手すり(ステンレス)

パナソニックエイジフリー



重さ  
8.5  
kg

トイレ 立ち座り  
座位保持 移乗

商品名	商品番号	商品コード
洋式トイレ用スライド手すり(ステンレス)	27-6633-1	00980-000191
サイズ: 幅65×奥行45cm ひじ掛け高さ: 58~74cm (9段階) ひじ掛け長さ: 33cm		
ご利用者 負担額 (1割)	300 円	月額レンタル料金
(2割)	600 円	3,000 円
(3割)	900 円	

### 洋式トイレ用ベストサポート手すり ひじ掛けはねあげ

シコク



重さ  
約 7.4  
kg

トイレ 立ち座り  
座位保持 移乗

便器の幅に合わせてフレームを調整できるため、あらゆる大きさの便器に対応可能。簡単に設置でき、使用者に優しい手すりです。

商品名	商品番号	商品コード
ひじ掛けはねあげ	27-6796-1	01235-000008
ひじ掛け長さ: 40cm		
ご利用者 負担額 (1割)	300 円	月額レンタル料金
(2割)	600 円	3,000 円
(3割)	900 円	

### 安寿 ポータブルトイレ用フレームささえ

アロン化成

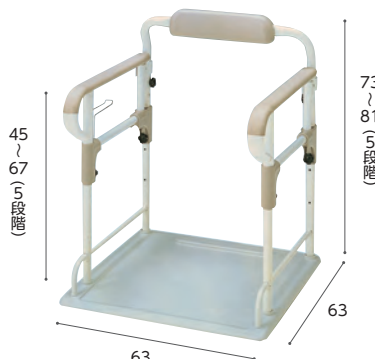

重さ  
8.0  
kg

トイレ 立ち座り  
座位保持 移乗

※設置可能トイレ/幅51.5cm以下、奥行54cm以下  
ひじ掛けは冷たくなく、すべりにくいソフトな感触です。  
ゆったりとした扁平形状なので、握りやすく、しっかりささえます。

商品名	商品番号	商品コード
安寿 ポータブルトイレ用フレームささえ	27-0302-1	00221-000054
ご利用者 負担額 (1割)	250 円	月額レンタル料金
(2割)	500 円	2,500 円
(3割)	750 円	

### アットグリップトイレサポート

アロン化成

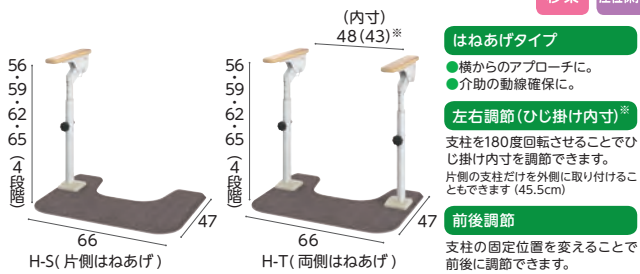

重さ  
約 11.8  
kg

トイレ 立ち座り  
移乗 座位保持

はねあげタイプ  
●横からのアプローチに。  
●介助の動線確保に。  
左右調節(ひじ掛け内寸)\*  
支柱を180度回転させることでひじ掛け内寸を調節できます。  
片側の支柱だけを外側に取り付けることもできます(45.5cm)  
前後調節  
支柱の固定位置を変えることで前後に調節できます。

商品名	商品番号	商品コード
トイレサポート H-S	27-7681-1	00221-000577
幅66×奥行47×高さ56・59・62・65cm 重さ: 約11.8kg		
ご利用者 負担額 (1割)	260 円	月額レンタル料金
(2割)	520 円	2,600 円
(3割)	780 円	
商品名	商品番号	商品コード
トイレサポート H-T	27-7682-1	00221-000578
幅66×奥行47×高さ56・59・62・65cm 重さ: 約14.6kg		
ご利用者 負担額 (1割)	300 円	月額レンタル料金
(2割)	600 円	3,000 円
(3割)	900 円	

### ルーツ スモールタイプ

モルテン



重さ  
12  
kg

重さ  
14.3  
kg

トイレ 立ち座り

狭いスペースでの立つ・座るの動作をサポート

商品名	商品番号	商品コード
スモールタイプ(片手すり仕様)	27-6801-1	00054-000216
ご利用者 負担額 (1割)	300 円	月額レンタル料金
(2割)	600 円	3,000 円
(3割)	900 円	
商品名	商品番号	商品コード
スモールタイプ(両手すり仕様)	27-6832-1	00054-000217
ご利用者 負担額 (1割)	350 円	月額レンタル料金
(2割)	700 円	3,500 円
(3割)	1,050 円	

ベッド・  
ベッド  
付属品



# 歩行補助杖

床ずれ  
防止用具

体位  
変換器

認知症  
老人徘徊  
感知機器

手すり

歩行  
補助杖

歩行者

車椅子・  
車椅子  
付属品

スロープ

移動用  
リフト・  
つり具

介護保険  
購入  
対象品

販売品

情報

## 楽スマ スリーベース R-101ブラック/R-102レッド

非課税 重さ 320g

ケイ・ホスピア

レ販対象



日本製  
SGマーク取得



ベース部



接地面

超軽量で安定感抜群の3面式多点杖

※メーカー希望小売価格は変更される場合がございます。ご了承ください。

商品名	商品番号	商品コード
R-101 ブラック	24-5662-0	00875-000013
R-102 レッド	24-5682-0	00875-000013

ご利用者負担額 (1割)	100円	月額レンタル料金	1,000円	メーカー希望小売価格	22,000円
--------------	------	----------	--------	------------	---------

## 四点前後可動・固定式2ウェイステッキ

非課税 重さ 470g

ユーバ産業

レ販対象

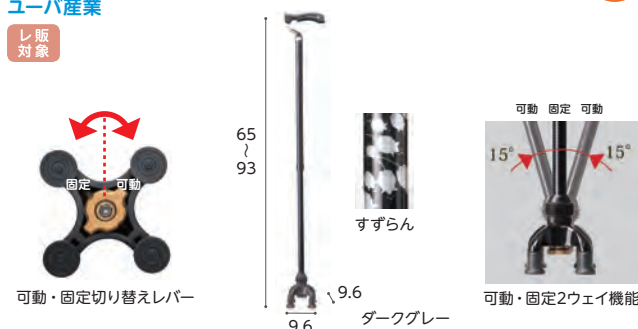

可動・固定切り替えレバー

すずらん

ダークグレー



可動・固定2ウェイ機能

斜めに杖をついても前後に可動するので、地面に密着しながらより安定した歩行ができます。切り替えレバーで固定にすれば四点杖として使用可能。

※メーカー希望小売価格は変更される場合がございます。ご了承ください。

商品名	商品番号	商品コード
TW-0128(ダークグレー)	24-5625-0	01096-000055
TW-0128(すずらん)	24-5629-0	01096-000055

ご利用者負担額 (1割)	100円	月額レンタル料金	1,000円	メーカー希望小売価格	14,000円
--------------	------	----------	--------	------------	---------

## カーボン四点可動式スモールタイプ

非課税 重さ 440g

島製作所

レ販対象



支柱が前後に可動して路面に接地しやすい四点式。四点できちんと接地し、坂道などでも使用可能です。左右両用。

※メーカー希望小売価格は変更される場合がございます。ご了承ください。

商品名	商品番号	商品コード
カーボン柄グレー	24-5510-0	00576-000033

ご利用者負担額 (1割)	100円	月額レンタル料金	1,000円	メーカー希望小売価格	21,500円
--------------	------	----------	--------	------------	---------

## ケアリング多点杖S

非課税 重さ 約450g

ケアリング

レ販対象

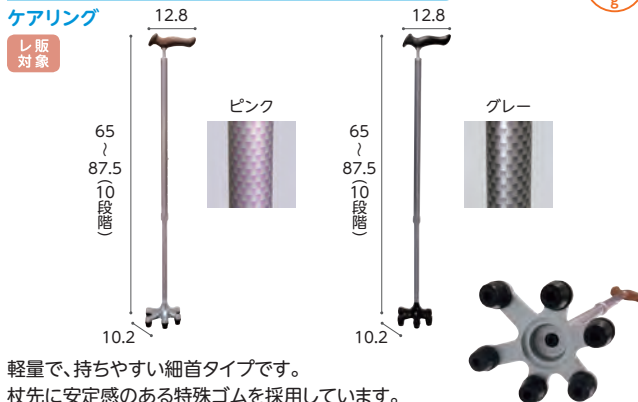

軽量で、持ちやすい細首タイプです。

杖先に安定感のある特殊ゴムを採用しています。

※メーカー希望小売価格は変更される場合がございます。ご了承ください。

商品名	商品番号	商品コード
C033(ピンク)	24-5594-0	01765-000004
C032(グレー)	24-5593-0	01765-000004

ご利用者負担額 (1割)	100円	月額レンタル料金	1,000円	メーカー希望小売価格	14,400円
--------------	------	----------	--------	------------	---------

## オールカーボンオッドケイン四点式

非課税 重さ 約400g

島製作所

レ販対象



超軽量400gの4点杖です。最低高60.5cmで、身長の高い方にも対応します。

※メーカー希望小売価格は変更される場合がございます。ご了承ください。

商品名	商品番号	商品コード
格子BR	24-5467-0	00576-000031
花柄NB	24-5473-0	00576-000031
カーボン柄NB	24-5477-0	00576-000031

ご利用者負担額 (1割)	110円	月額レンタル料金	1,100円	メーカー希望小売価格	24,000円
--------------	------	----------	--------	------------	---------

## テイコブアルミ製4点杖

非課税 重さ 590g

幸和製作所

レ販対象



※メーカー希望小売価格は変更される場合がございます。ご了承ください。

商品名	商品番号	商品コード
ブラック	24-5470-0	00030-000097
レッドフラワー	24-5463-0	00030-000097
チェックブラウン	24-5469-0	00030-000097
ピンクフラワー	24-5496-0	00030-000097

ご利用者負担額 (1割)	110円	月額レンタル料金	1,100円	メーカー希望小売価格	14,000円
--------------	------	----------	--------	------------	---------

税込価格で表記しています。(非課税 ※非課税 と表記のない商品に限る) 単位:CM

サービスコード/歩行補助杖 介護給付:171010 予防給付:671010

ベッド・  
ベッド  
付属品

床ずれ  
防止用具

体位  
変換器

認知症  
老人徘徊  
感知機器

手すり

歩行  
補助杖

歩行器

車椅子・  
車椅子  
付属品

スロープ

移動用  
リフト・  
つり具

介護保険  
購入  
対象品

販売品

情報

### テトラ・ケインα

非課税 重さ S:500g

重さ M:530g

田辺プレス

レ販  
対象



右・左の切替えができて、にぎりやすいオリジナルグリップ。左右両用。

※メーカー希望小売価格は変更される場合がございます。ご了承ください。

商品名	商品番号	商品コード
テトラ・ケインα(青墨)S	24-5688-0	01105-000033
テトラ・ケインα(青墨)M	24-5689-0	01105-000034

材質:(杖) マグネシウム合金(石突キャップ・グリップ) エラストマー

ご利用者負担額 (1割)	120円	月額レンタル料金	1,200円	メーカー希望小売価格	18,900円
--------------	------	----------	--------	------------	---------

### ロフトランドクラッチ CMS-60L

非課税 重さ 575g

松永製作所

レ販  
対象



左右どちらでも使用でき、高さ調節も可能です。

※メーカー希望小売価格は変更される場合がございます。ご了承ください。

商品名	商品番号	商品コード
黒	24-5646-0	00066-000194

ご利用者負担額 (1割)	120円	月額レンタル料金	1,200円	メーカー希望小売価格	10,300円
--------------	------	----------	--------	------------	---------

### 松葉杖 CMS-80S (黒) 1本

非課税 重さ 940g

松永製作所

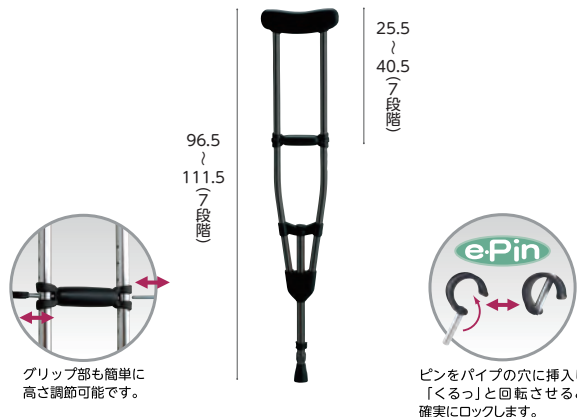

商品名	商品番号	商品コード
CMS-80S	24-5685-0	00066-000217

ご利用者負担額 (1割)	100円	(2割) 200円	(3割) 300円	月額レンタル料金	1,000円
--------------	------	-----------	-----------	----------	--------

### 松葉杖 CMS-80M (黒) 1本

非課税 重さ 960g

松永製作所

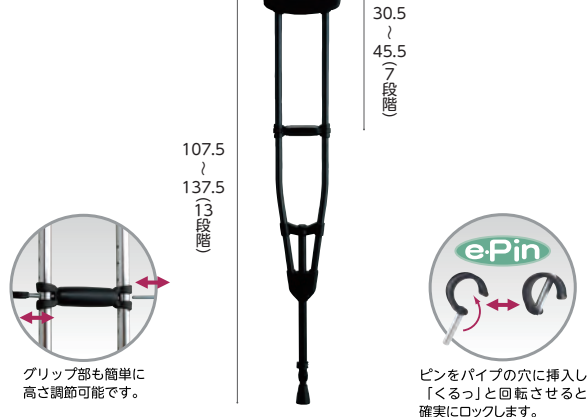

商品名	商品番号	商品コード
CMS-80M	24-5684-0	00066-000218

ご利用者負担額 (1割)	130円	(2割) 260円	(3割) 390円	月額レンタル料金	1,300円
--------------	------	-----------	-----------	----------	--------

### サイドウォーカー MRB-02031

非課税 重さ 1750g

ミキ

レ販  
対象



立ち上がりの支持や歩行バランスを保ち、体をしっかりサポート。歩行訓練にも。

※メーカー希望小売価格は変更される場合がございます。ご了承ください。

商品名	商品番号	商品コード
MRB-02031	24-5304-0	00122-000118

折りたたみ時: 全幅41.5×奥行7×全高78~90.5cm

ご利用者負担額 (1割)	150円	月額レンタル料金	1,500円	メーカー希望小売価格	15,600円
--------------	------	----------	--------	------------	---------

### コンパクトサイドケイン

非課税 重さ 1.3kg

幸和製作所

レ販  
対象

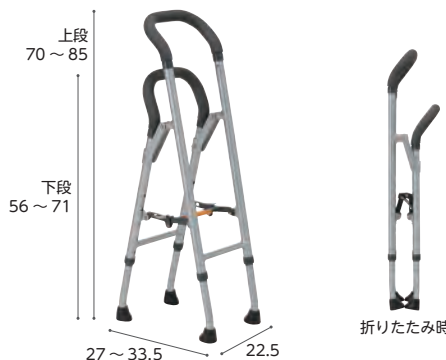

折りたたんでも自立するため、立てかける必要がなく、収納に便利です。

※メーカー希望小売価格は変更される場合がございます。ご了承ください。

商品名	商品番号	商品コード
コンパクトサイドケイン	24-5545-0	00030-000151

折りたたみ時: 全幅22.5×奥行16.5×全高73cm

ご利用者負担額 (1割)	140円	月額レンタル料金	1,400円	メーカー希望小売価格	21,900円
--------------	------	----------	--------	------------	---------

ベッド・  
ベッド  
付属品

# 歩行器

床ずれ  
防止用具

体位  
変換器

認知症  
老人徘徊  
感知機器

手すり

歩行  
補助杖

歩行器

車椅子・  
車椅子  
付属品

スロープ

移動用  
リフト・  
つり具

介護保険  
購入  
対象品

販売品

情報

## エールS

日本ケアサプライ

グリーン  
ケア  
折り  
たたみ  
重さ  
6.8  
kg  
屋内 屋外



安全・便利な機能をそそえたグリーンケアオリジナル歩行器

商品名	商品番号	商品コード
エールS (ポルドー)	23-6174-1	00614-000019
折りたたみ時: 幅 52.3 × 奥行 41.2 × 高さ 88.7 キャスター: 約 8 インチ		
重さ: 6.8kg 袋サイズ: 幅 30 × 奥行 20 × 高さ 16cm		

ご利用者 負担額 (1割)	<b>300</b> 円	(2割)	600 円	月額レンタル料金	3,000 円
		(3割)	900 円		

## エールM

日本ケアサプライ

グリーン  
ケア  
折り  
たたみ  
重さ  
7.3  
kg  
屋内 屋外



安全・便利な機能をそそえたグリーンケアオリジナル歩行器

商品名	商品番号	商品コード
エールM (シャルドネ)	23-6175-1	00614-000020
折りたたみ時: 幅 58.3 × 奥行 40.6 × 高さ 97.7 キャスター: 約 8 インチ		
重さ: 7.3kg 袋サイズ: 幅 30 × 奥行 20 × 高さ 16cm		

ご利用者 負担額 (1割)	<b>300</b> 円	(2割)	600 円	月額レンタル料金	3,000 円
		(3割)	900 円		

## くらしサポート歩行車 スムーディ室内用カジサポ

パナソニックエイジフリー

屋内 重さ 5.7 kg



ご自宅での暮らしの安心と生活範囲をひろげます

商品名	商品番号	商品コード
スムーディ室内用カジサポ	23-6888-1	00980-000441
折りたたみ時: 幅 51 × 奥行 39 × 高さ 77~94cm キャスター: 前輪17cm 後輪17cm		

ご利用者 負担額 (1割)	<b>300</b> 円	(2割)	600 円	月額レンタル料金	3,000 円
		(3割)	900 円		

## くらしサポート歩行車 スムーディ買物用カウサポ

パナソニックエイジフリー

屋内 屋外 重さ 6.3 kg



積載可能カゴ寸法: 奥行33cm~45cm 幅21cm~27cm  
上記寸法を下回るカゴやカゴ以外の物を載せた場合、固定機能がないカゴ載せシートが閉じてしまい、載せた荷物が落下する等の事故に繋がる可能性がありますのでご注意ください。

散歩からショッピングまで地域での暮らしをひろげます。

商品名	商品番号	商品コード
スムーディ買物用カウサポ	23-6887-1	00980-000440
折りたたみ時: 幅 52 × 奥行 44.5 × 高さ 81~98cm キャスター: 前輪18cm・後輪15cm		

ご利用者 負担額 (1割)	<b>350</b> 円	(2割)	700 円	月額レンタル料金	3,500 円
		(3割)	1,050 円		

## エスコート MESCP

モルテン

屋内 重さ 3 kg



行きたいところへ行ける。動線づくりのための屋内用歩行車。

商品名	商品番号	商品コード
エスコート MESCP	23-6858-1	00054-000612
キャスター: 14.5cm		

ご利用者 負担額 (1割)	<b>300</b> 円	(2割)	600 円	月額レンタル料金	3,000 円
		(3割)	900 円		

## エスコート wp MESCPW

モルテン

屋内 重さ 3.5 kg



ハンドルが握れない方にウォーキングプレート



行きたいところへ行ける。動線づくりのための屋内用歩行車。

商品名	商品番号	商品コード
エスコート wp MESCPW	23-6860-1	00054-000613
キャスター: 14.5cm		

ご利用者 負担額 (1割)	<b>400</b> 円	(2割)	800 円	月額レンタル料金	4,000 円
		(3割)	1,200 円		

税込価格で表記しています。( **非課税** ※非課税 と表記のない商品に限る) **単位:CM**

サービスコード/歩行器 介護給付: 171009 予防給付: 671009

ベッド・  
ベッド  
付属品

床ずれ  
防止用具

体位  
変換器

認知症  
老人徘徊  
感知機器

手すり

歩行  
補助杖

歩行器

車椅子・  
車椅子  
付属品

スロープ

移動用  
リフト・  
つり具

介護保険  
購入  
対象品

販売品

情報

### テイコブリトル HS05

幸和製作所



折りたたみ 重さ 5.0kg  
屋内 屋外

ハンドル高さが65cmから調整可能。身長が低い方も使いやすい歩行器です。

商品名	商品番号	商品コード
テイコブリトル(チェックブルー)	23-5738-1	00030-000099
折りたたみ時: 幅52×奥行40×高さ73cm キャスター: 前輪約7インチ、後輪約6インチ		
袋サイズ: 幅32×奥行12×高さ26cm		

ご利用者負担額 (1割)	320円	(2割)	640円	月額レンタル料金	
		(3割)	960円		3,200円

### テイコブリトルスリム WAW04

幸和製作所



折りたたみ 重さ 4.5kg  
屋内 屋外

小回りが利き、軽さが魅力のスリム設計。※歩行時は座面を上げてご使用ください。

商品名	商品番号	商品コード
テイコブリトルスリム(ブラウン)	23-6000-1	00030-000163
テイコブリトルスリム(ネイビー)	23-6001-1	00030-000163
折りたたみ時: 幅47×奥行35×高さ72cm 袋サイズ: 幅30×奥行12×高さ34cm キャスター: 6インチ		

ご利用者負担額 (1割)	300円	(2割)	600円	月額レンタル料金	
		(3割)	900円		3,000円

### テイコブリトルハイII WAW15

幸和製作所



折りたたみ 重さ 5.3kg  
屋内 屋外

軽量でコンパクト。幅広い高さ調節のできる歩行車です。※歩行時は座面を上げてご使用ください。

商品名	商品番号	商品コード
テイコブリトルハイII(チェックブラック)	23-6145-1	00030-000173
折りたたみ時: 幅52×奥行37×高さ81.5cm キャスター: 約6インチ		
袋サイズ: 幅32×奥行16×高さ33cm		

ご利用者負担額 (1割)	320円	(2割)	640円	月額レンタル料金	
		(3割)	960円		3,200円

### テイコブリトルR HS05R

幸和製作所



折りたたみ 重さ 7.8kg  
屋内 屋外

抑速ブレーキ付で一定の速度を超えるとブレーキ力が働き減速します。転倒を防止し、下り坂でも安定した歩行をすることができます。

※歩行時は座面を上げてご使用ください。

商品名	商品番号	商品コード
テイコブリトルR	23-5958-1	00030-000144
折りたたみ時: 幅53.5×奥行39.5×高さ73.5cm 袋サイズ: 幅32×奥行16×高さ34cm 重さ: 7.8kg キャスター: 前輪18cm、後輪20cm		

ご利用者負担額 (1割)	400円	(2割)	800円	月額レンタル料金	
		(3割)	1,200円		4,000円

### テイコブリトルF WAW03

幸和製作所



折りたたみ 重さ 7.7kg  
屋内 屋外

2wayハンドル仕様で身体状況に合わせて使い分けできます。

商品名	商品番号	商品コード
テイコブリトルF	23-5988-1	00030-000159
折りたたみ時: 幅54×奥行43.5×高さ86.5cm キャスター: 約7インチ		
袋サイズ: 幅32cm×奥行16cm×高さ34cm		

ご利用者負担額 (1割)	440円	(2割)	880円	月額レンタル料金	
		(3割)	1,320円		4,400円

### テイコブリトルRF WAW02

幸和製作所



折りたたみ 重さ 9.7kg  
屋内 屋外

2wayハンドル仕様で身体状況に合わせて使い分けできます。抑速ブレーキ搭載。

商品名	商品番号	商品コード
テイコブリトルRF	23-5989-1	00030-000158
折りたたみ時: 幅54.5cm×奥行45cm×高さ86cm キャスター: 前輪約7インチ、後輪約8インチ		
袋サイズ: 幅32×奥行16×高さ34cm		

ご利用者負担額 (1割)	450円	(2割)	900円	月額レンタル料金	
		(3割)	1,350円		4,500円

ベッド・  
ベッド  
付属品

# 歩行器

床ずれ  
防止用具

体位  
変換器

認知症  
老人徘徊  
感知機器

手すり

歩行  
補助杖

歩行器

車椅子・  
車椅子  
付属品

スロープ

移動用  
リフト・  
つり具

介護保険  
購入  
対象品

販売品

情報

## シトレア ワイドR WAW28/ワイド WAW27 R WAW25/WAW23

幸和製作所



商品名	商品番号	商品コード
WAW28 (グレー)	23-6735-1	00030-000237
折りたたみ時: 幅54.5×奥行43×高さ83.5cm キャスター: 前輪約20cm、後輪約15cm 袋サイズ: 幅33.5×奥行27×高さ18.5cm		
ご利用者負担額 (1割)	430円	月額レンタル料金
(2割)	860円	
(3割)	1,290円	4,300円
商品名	商品番号	商品コード
WAW27 (グレー)	23-6734-1	00030-000236
折りたたみ時: 幅54.5×奥行43×高さ83.5cm キャスター: 前輪約20cm、後輪約15cm 袋サイズ: 幅33.5×奥行27×高さ18.5cm		
ご利用者負担額 (1割)	400円	月額レンタル料金
(2割)	800円	
(3割)	1,200円	4,000円



商品名	商品番号	商品コード
WAW25 (クリームイエロー)	23-6733-1	00030-000231
折りたたみ時: 幅48×奥行40×高さ83.5cm キャスター: 前輪約20cm、後輪約15cm 袋サイズ: 幅27.5×奥行27×高さ18.5cm		
ご利用者負担額 (1割)	430円	月額レンタル料金
(2割)	860円	
(3割)	1,290円	4,300円
商品名	商品番号	商品コード
WAW23 (クリームイエロー)	23-6593-1	00030-000226
折りたたみ時: 幅48×奥行40×高さ83.5cm キャスター: 前輪約20cm、後輪約15cm 袋サイズ: 幅27.5×奥行27×高さ18.5cm		
ご利用者負担額 (1割)	400円	月額レンタル料金
(2割)	800円	
(3割)	1,200円	4,000円

## テイコブリトルホーム WAW05

幸和製作所



商品名	商品番号	商品コード
テイコブリトルホーム	23-6063-1	00030-000166
折りたたみ時: 幅47×奥行41×高さ71.5cm キャスター: 約6インチ		
カゴサイズ: 幅30×奥行20×高さ19cm		
ご利用者負担額 (1割)	330円	月額レンタル料金
(2割)	660円	
(3割)	990円	3,300円

## テイコブリトルホームF

幸和製作所

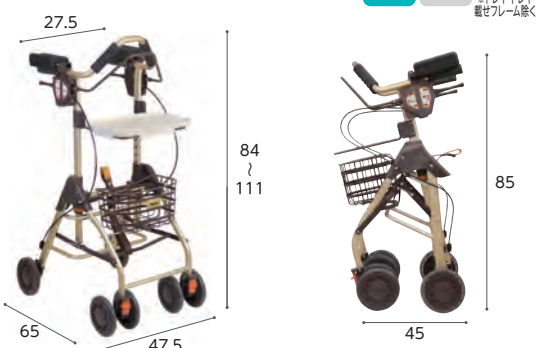

スリムなのに馬蹄型で使える屋内専用歩行車

商品名	商品番号	商品コード
テイコブリトルホームF	23-6325-1	00030-000187
折りたたみ時: 幅47.5×奥行45×高さ85cm キャスター: 約6インチ		
カゴサイズ: 幅30×奥行20×高さ15.5cm		
ご利用者負担額 (1割)	400円	月額レンタル料金
(2割)	800円	
(3割)	1,200円	4,000円

## テイコブリトルワゴンミニ WAW21 テイコブリトルワゴン WAW07

幸和製作所



買い物に便利なカゴ乗せ機能付き歩行車。

商品名	商品番号	商品コード
テイコブリトルワゴンミニ(ネイビー)	23-6471-1	00030-000190
折りたたみ時: 幅45×奥行41.5×高さ72cm 袋サイズ: 幅26×奥行21×高さ22.5cm キャスター: 5.2インチ		
ご利用者負担額 (1割)	300円	月額レンタル料金
(2割)	600円	
(3割)	900円	3,000円
商品名	商品番号	商品コード
テイコブリトルワゴン(ネイビー)	23-6477-1	00030-000171
折りたたみ時: 幅49.5×奥行42.5×高さ74cm 袋サイズ: 幅28×奥行21×高さ26cm キャスター: 6インチ		
ご利用者負担額 (1割)	350円	月額レンタル料金
(2割)	700円	
(3割)	1,050円	3,500円

## テイコブリトルボンベ WAW06

幸和製作所

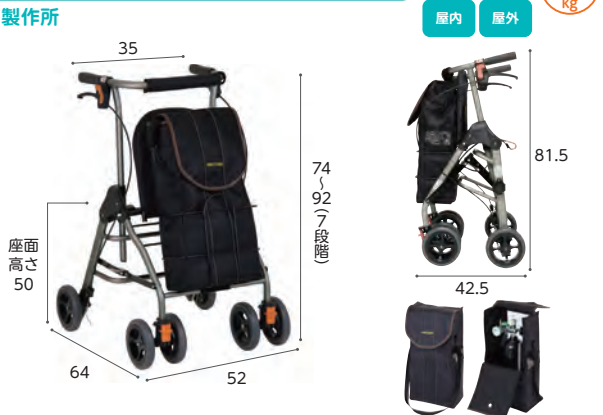

酸素療法したまま外出ができる歩行車 ●ボンベがすっぽり入ります。

商品名	商品番号	商品コード
テイコブリトルボンベ	23-6028-1	00030-000165
折りたたみ時: 幅52×奥行42.5×高さ81.5cm 袋サイズ: 幅26×奥行14.5×高さ50cm 重さ: 5.6kg キャスター: 直径15cm		
ご利用者負担額 (1割)	400円	月額レンタル料金
(2割)	800円	
(3割)	1,200円	4,000円

税込価格で表記しています。( **非課税** ※非課税 と表記のない商品に限る) **単位:CM**

サービスコード/歩行器 介護給付: 171009 予防給付: 671009

ベッド・  
ベッド  
付属品

床ずれ  
防止用具

体位  
変換器

認知症  
老人徘徊  
感知機器

手すり

歩行  
補助杖

歩行器

車椅子・  
車椅子  
付属品

スロープ

移動用  
リフト・  
つり具

介護保険  
購入  
対象品

販売品

情報

### ミシェル WAW22

幸和製作所



折りたたみ 重量 5.6 kg

屋内 屋外

女性のためのローター型歩行車。

商品名	商品番号	商品コード
ミシェル (パープル)	23-6470-1	00030-000194
折りたたみ時: 幅 24×奥行 61.5×高さ 70cm キャスター: 前輪 8インチ 後輪 5.2インチ		
袋サイズ: 幅 25.5×奥行 10×高さ 18cm		

ご利用者負担額 (1割)	350円	(2割)	700円	月額レンタル料金	
		(3割)	1,050円		3,500円

### ミケーレ WAG01

幸和製作所



折りたたみ 重量 5.9 kg

屋内 屋外

軽量コンパクト設計。座面に合皮を使用したクラシカルなデザインの歩行器です。段差越えを楽にできるティッピング機能付き。

商品名	商品番号	商品コード
ミケーレ(ネイビー)	23-6235-1	00030-000175
折りたたみ時: 幅 23.5×奥行 64.5×高さ 79cm キャスター: 前輪 約 7.8インチ 後輪 約 5.1インチ		
袋サイズ: 幅 33×奥行 14×高さ 22cm		

ご利用者負担額 (1割)	330円	(2割)	660円	月額レンタル料金	
		(3割)	990円		3,300円

### シンフォニーSP

島製作所



折りたたみ 重量 5.9 kg

屋内 屋外

片方のブレーキで両側のブレーキを制御できます。

商品名	商品番号	商品コード
シンフォニーSP(CLブラウン)	52-0159-1	00576-000014
折りたたみ時: 幅 50×奥行 28.5×高さ 86.5cm キャスター: 約 5.7インチ		
袋サイズ: 幅 30.5×奥行 14.5×高さ 26cm		

ご利用者負担額 (1割)	300円	(2割)	600円	月額レンタル料金	
		(3割)	900円		3,000円

### シンフォニーSPスリム

島製作所



折りたたみ 重量 4.9 kg

屋内 屋外

横幅が小さいスリムな歩行器。狭い場所も小回りがきき、操作しやすい。

商品名	商品番号	商品コード
シンフォニーSPスリム(花柄紺)	23-6344-1	00576-000039
折りたたみ時: 幅 48×奥行 33×高さ 69cm キャスター: 約 5.7インチ		
袋サイズ: 幅 27×奥行 15×高さ 28cm (外寸)		

ご利用者負担額 (1割)	300円	(2割)	600円	月額レンタル料金	
		(3割)	900円		3,000円

### シンフォニーラクーン

島製作所



折りたたみ 重量 7 kg

屋内 屋外

商品名	商品番号	商品コード
シンフォニーラクーン (格子NB)	23-6346-1	00576-000040
折りたたみ時: 幅 55×奥行 48×高さ 77cm 袋サイズ: 幅 30×奥行 31×高さ 19cm (外寸) キャスター: 7.1インチ		

ご利用者負担額 (1割)	300円	(2割)	600円	月額レンタル料金	
		(3割)	900円		3,000円

### シンフォニーバスケットSP クラシックガーデンNB

島製作所



折りたたみ 重量 7.2 kg

屋内 屋外

前にも後ろにも座れる快適歩行車

商品名	商品番号	商品コード
シンフォニーバスケットSPクラシックガーデンNB	23-6837-1	00576-000052
折りたたみ時: 幅 51×奥行 41×高さ 87cm キャスター: 約 5.7インチ		
袋サイズ: 幅 29.5×奥行 28.5×高さ 25.5cm		

ご利用者負担額 (1割)	300円	(2割)	600円	月額レンタル料金	
		(3割)	900円		3,000円

ベッド・  
ベッド  
付属品

# 歩行器

床ずれ  
防止用具

体位  
変換器

認知症  
老人徘徊  
感知機器

手すり

歩行  
補助杖

歩行器

車椅子・  
車椅子  
付属品

スロープ

移動用  
リフト・  
つり具

介護保険  
購入  
対象品

販売品

情報

## リトルターン

アロン化成



折りたたみ 重量 6.5kg  
屋内 屋外 ハイ  
重量 7.1kg  
トール 103

商品名	商品番号	商品コード
ハイタイプ	23-5966-1	00221-000456

折りたたみ時：幅26×奥行65×高さ74～86cm 袋サイズ：幅29×奥行16×高さ28cm キャスター：約7.8インチ

ご利用者負担額 (1割)	(2割)	(3割)	月額レンタル料金
320円	640円	960円	3,200円

商品名	商品番号	商品コード
トール103タイプ	23-6468-1	00221-000549

折りたたみ時：幅26×奥行65×高さ88.5～103.5cm 袋サイズ：幅33.5×奥行16×高さ28cm キャスター：約7.8インチ

ご利用者負担額 (1割)	(2割)	(3割)	月額レンタル料金
320円	640円	960円	3,200円

## リトルターンZ/リトルターンZ 抑速付

アロン化成

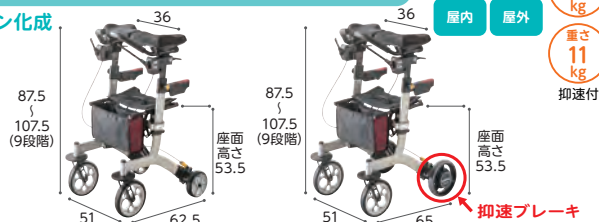

折りたたみ 重量 9.5kg  
屋内 屋外  
重量 11kg  
抑速付

最小旋回径が77.4cmと小さいため、家の狭い廊下でも小回りが利きます。

商品名	商品番号	商品コード
リトルターンZ	23-6706-1	00221-000624

折りたたみ時：幅39×奥行62.5×高さ95～115cm キャスター：前輪約8インチ、後輪約6インチ  
袋サイズ：幅29×奥行12×高さ19cm

ご利用者負担額 (1割)	(2割)	(3割)	月額レンタル料金
400円	800円	1,200円	4,000円

商品名	商品番号	商品コード
リトルターンZ 抑速付	23-6758-1	00221-000626

折りたたみ時：幅39×奥行65×高さ95～115cm キャスター：前輪約8インチ、後輪約8インチ

ご利用者負担額 (1割)	(2割)	(3割)	月額レンタル料金
500円	1,000円	1,500円	5,000円

## ショッピングターン

アロン化成 ※「かご」はセットではありません。

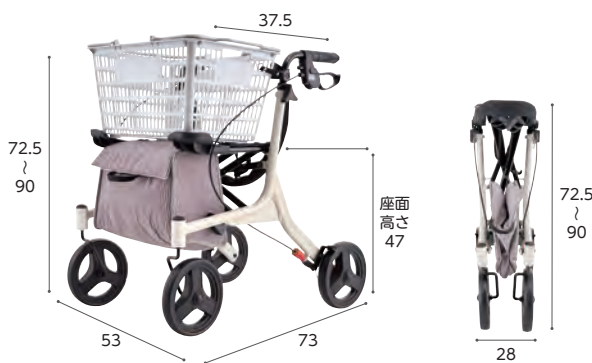

非課税 折りたたみ 重量 6.1kg  
屋内 屋外

商品名	商品番号	商品コード
ショッピングターン	23-6077-0	00221-000507

折りたたみ時：幅28×奥行73×高さ72.5cm キャスター：約8インチ

袋サイズ：幅34×奥行18.5×高さ26cm	ご利用者負担額 (1割)	(2割)	(3割)	月額レンタル料金
	300円	600円	900円	3,000円

## トライリンク

アロン化成



非課税 折りたたみ 重量 7.1kg  
屋内 屋外

大きく使えて、小さくしまえる。

商品名	商品番号	商品コード
トライリンク	23-6062-0	00221-000467

折りたたみ時：幅22×奥行61.5×高さ76～86cm キャスター：約8インチ

袋サイズ(約)：幅33×奥行15×高さ25cm	ご利用者負担額 (1割)	(2割)	(3割)	月額レンタル料金
	340円	680円	1,020円	3,400円

## ヘルシーワンレジェール

ウィズワン



折りたたみ 重量 3.95kg  
屋内 屋外

ハンドル操作からキャスター操作になり、操作性が簡単になりました。

商品名	商品番号	商品コード
ヘルシーワンレジェール(タータンレッド)	23-6421-1	00063-000039

折りたたみ時：幅27.5×奥行32×高さ79cm キャスター：直径14.5cm

袋サイズ：(前袋)幅28.5×奥行3×高さ30cm、(後袋)幅28.5×奥行9×高さ28cm	ご利用者負担額 (1割)	(2割)	(3割)	月額レンタル料金
	320円	640円	960円	3,200円

## レッツゴー ウッドパターン/レッツゴーミニ シルバー

竹虎

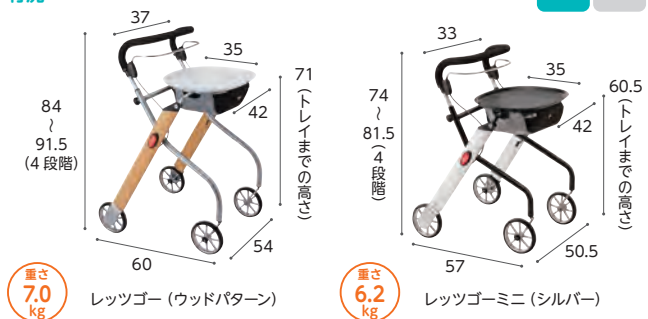

折りたたみ 重量 7.0kg  
屋内 屋外 重量 6.2kg

商品名	商品番号	商品コード
レッツゴー(ウッドパターン)	23-5690-1	00110-000098

折りたたみ時：幅54×奥行22×高さ90～99cm キャスター：約6インチ

商品名	商品番号	商品コード
レッツゴーミニ(シルバー)	23-5993-1	00110-000106

折りたたみ時：幅50.5×奥行24×高さ81～89cm キャスター：約6インチ

ご利用者負担額 (1割)	(2割)	(3割)	月額レンタル料金
300円	600円	900円	3,000円

税込価格で表記しています。(非課税 ※非課税 と表記のない商品に限る) 単位:CM

サービスコード/歩行器 介護給付:171009 予防給付:671009

ベッド・  
ベッド  
付属品

床ずれ  
防止用具

体位  
変換器

認知症  
老人徘徊  
感知機器

手すり

歩行  
補助杖

歩行器

車椅子・  
車椅子  
付属品

スロープ

移動用  
リフト・  
つり具

介護保険  
購入  
対象品

販売品

情報

## 歩行車friend/歩行車friendII

ウェルパートナーズ



商品名	商品番号	商品コード
歩行車friend(グレーメタリック)	23-6075-0	01009-000025
折りたたみ時:幅51×奥行47×高さ78~98cm キャスター:前輪8インチ・後輪7インチ		
ご利用者負担額 (1割)	400円	月額レンタル料金 4,000円
	(2割) 800円	
	(3割) 1,200円	



商品名	商品番号	商品コード
歩行車friendII(ブラウン)	23-6189-0	01009-000028
折りたたみ時:幅55.5×奥行50×高さ96.5~120cm キャスター:前輪8インチ・後輪7インチ		
ご利用者負担額 (1割)	400円	月額レンタル料金 4,000円
	(2割) 800円	
	(3割) 1,200円	

## 歩行車ラビットライト WR-7-MG/WR-10-MG

ウェルパートナーズ



商品名	商品番号	商品コード
WR-7-MG	23-6979-0	01009-000051
折りたたみ時:幅49×奥行41×高さ91cm キャスター:前輪・後輪7インチ		
ご利用者負担額 (1割)	400円	月額レンタル料金 4,000円
	(2割) 800円	
	(3割) 1,200円	

グリップと前腕支持台パターンの2wayで使える歩行車



商品名	商品番号	商品コード
WR-10-MG	23-6978-0	01009-000049
折りたたみ時:幅49×奥行41×高さ91cm キャスター:前輪10インチ・後輪7インチ		
ご利用者負担額 (1割)	400円	月額レンタル料金 4,000円
	(2割) 800円	
	(3割) 1,200円	

## ラビット歩行補助車 WA-3

ウェルパートナーズ



前腕支持台がついた歩行器。  
ハンドルが握れない方、上肢・体幹のバランスが不安定な方におすすめです。

商品名	商品番号	商品コード
WA-3	23-5681-0	01009-000003
折りたたみ時:幅54×奥行47×高さ95cm キャスター:直径約7インチ		
ご利用者負担額 (1割)	440円	月額レンタル料金 4,400円
	(2割) 880円	
	(3割) 1,320円	

## MgウォーカーII型

田辺プレス

販売対象



脚部が太く、大きく、安定した構造です。1cm刻みで高さ調節ができます。  
※メーカー希望小売価格は変更される場合がございます。ご了承ください。

商品名	商品番号	商品コード
Sサイズ	23-5846-0	01105-000011
折りたたみ時:幅49×奥行約10×高さ63.5~78.5cm 重さ:1.8kg		
Mサイズ	23-5845-0	01105-000030
折りたたみ時:幅57.5×奥行約9×高さ70~85cm 重さ:1.9kg		
ご利用者負担額 (1割)	250円	月額レンタル料金 44,200円
		メーカー希望小売価格 2,500円

ベッド・  
ベッド  
付属品

# 歩行器

床ずれ  
防止用具

## セーフティーアームウォーカー

イーストアイ

基本の固定型。持ち上げる動作を繰り返すことで手のリハビリにもなります。

体位  
変換器



単位: cm

※セーフティーアームウォーカーは、②:スタンダードタイプ、①:ハイタイプ、③:ミニタイプ、⑤:S Sタイプの4サイズより選択できます。

認知症  
老人徘徊  
感知機器

手すり

歩行  
補助杖

## セーフティーアームウォーカー Gタイプ

イーストアイ

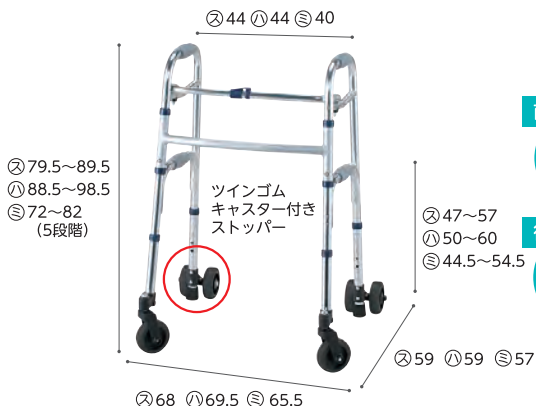

※セーフティーアームウォーカーGタイプは、②:スタンダードタイプ、①:ハイタイプ、③:ミニタイプの3サイズより選択できます。

車椅子・  
車椅子  
付属品

スロープ

移動用  
リフト・  
つり具

介護保険  
購入  
対象品

販売品

情報

## セーフティーアームウォーカー Cタイプ

イーストアイ

前輪は1方向に固定。少しずつゆっくりと歩行・方向転換をサポートします。



単位: cm

※セーフティーアームウォーカーCタイプは、②:スタンダードタイプ、①:ハイタイプ、③:ミニタイプ、⑤:S Sタイプの4サイズより選択できます。

※メーカー希望小売価格は変更される場合がございます。ご了承ください。

商品名	商品番号	商品コード
スタンダードタイプ	23-5516-0	00465-000036
折りたたみ時:幅56×奥行11×高さ68cm 重さ:2.8kg		
ご利用者負担額 (1割)	220円	月額レンタル料金 2,200円
		メーカー希望小売価格 20,500円
商品名	商品番号	商品コード
ハイタイプ	23-5761-0	00465-000099
折りたたみ時:幅58×奥行11×高さ77cm 重さ:3.0kg		
ご利用者負担額 (1割)	220円	月額レンタル料金 2,200円
		メーカー希望小売価格 21,000円
商品名	商品番号	商品コード
ミニタイプ	23-5506-0	00465-000037
折りたたみ時:幅54×奥行10×高さ60.5cm 重さ:2.7kg		
ご利用者負担額 (1割)	220円	月額レンタル料金 2,200円
		メーカー希望小売価格 20,500円
商品名	商品番号	商品コード
SSタイプ	23-5742-0	00465-000043
折りたたみ時:幅45.5×奥行10.5×高さ60cm 重さ:2.5kg ※室内専用です。		
ご利用者負担額 (1割)	220円	月額レンタル料金 2,200円
		メーカー希望小売価格 19,500円

溝にはまりにくい幅広キャスター。6輪タイヤで安定した歩行をサポートします。

商品名	商品番号	商品コード
スタンダードタイプ	23-5551-0	00465-000038
折りたたみ時:幅64×奥行13.5×高さ82.5cm 重さ:4.8kg キャスター:4インチ		
ご利用者負担額 (1割)	280円	(2割) 560円 (3割) 840円
		月額レンタル料金 2,800円
商品名	商品番号	商品コード
ハイタイプ	23-5930-0	00465-000046
折りたたみ時:幅66×奥行13.5×高さ91.5cm 重さ:5kg キャスター:4インチ		
ご利用者負担額 (1割)	300円	(2割) 600円 (3割) 900円
		月額レンタル料金 3,000円
商品名	商品番号	商品コード
ミニタイプ	23-5505-0	00465-000027
折りたたみ時:幅62×奥行13.5×高さ75cm 重さ:4.5kg キャスター:4インチ		
ご利用者負担額 (1割)	260円	(2割) 520円 (3割) 780円
		月額レンタル料金 2,600円

※メーカー希望小売価格は変更される場合がございます。ご了承ください。

商品名	商品番号	商品コード
スタンダードタイプ	23-5552-0	00465-000025
折りたたみ時:幅60×奥行11×高さ73.5cm 重さ:3.1kg キャスター:3インチ		
ご利用者負担額 (1割)	250円	(2割) 500円 (3割) 750円
		月額レンタル料金 2,500円
商品名	商品番号	商品コード
ハイタイプ	23-5925-0	00465-000047
折りたたみ時:幅61×奥行11×高さ82.5cm 重さ:3.3kg キャスター:3インチ		
ご利用者負担額 (1割)	240円	(2割) 480円 (3割) 720円
		月額レンタル料金 2,400円
商品名	商品番号	商品コード
ミニタイプ	23-5507-0	00465-000040
折りたたみ時:幅57×奥行10×高さ66cm 重さ:2.9kg キャスター:3インチ		
ご利用者負担額 (1割)	250円	(2割) 500円 (3割) 750円
		月額レンタル料金 2,500円
商品名	商品番号	商品コード
SSタイプ	23-5743-0	00465-000044
折りたたみ時:幅49×奥行10.5×高さ65.5cm 重さ:2.7kg キャスター:3インチ		
ご利用者負担額 (1割)	240円	(2割) 480円 (3割) 720円
		月額レンタル料金 2,400円

税込価格で表記しています。(非課税 ※非課税 と表記のない商品に限る) 単位:CM

サービスコード/歩行器 介護給付:171009 予防給付:671009

ベッド・  
ベッド  
付属品

床ずれ  
防止用具

体位  
変換器

認知症  
老人徘徊  
感知機器

手すり

歩行  
補助杖

歩行器

車椅子・  
車椅子  
付属品

スロープ

移動用  
リフト・  
つり具

介護保険  
購入  
対象品

販売品

情報

## セーフティーアームウォーカー Mタイプ

イーストアイ

前輪スイングキャスターは小回りがきき、スムーズな歩行をサポートします。

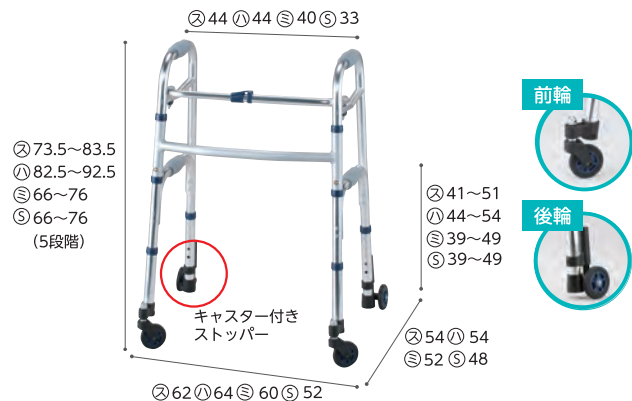

単位: cm

※セーフティーアームウォーカーMタイプは、㊦:スタンダードタイプ、㊧:ハイタイプ、㊨:ミニタイプ、㊩:SSタイプの4サイズより選択できます。

非課税 折りたたみ 重量: 3.5kg (スタンダード), 3.7kg (ハイ), 3.3kg (ミニ), 3.1kg (SS)

商品名	商品番号	商品コード
スタンダードタイプ	23-5542-0	00465-000039
折りたたみ時: 幅63×奥行11×高さ76.5cm 重量: 3.5kg キャスター: 3インチ		
ご利用者負担額 (1割)	260円	月額レンタル料金 2,600円
(2割)	520円	
(3割)	780円	
商品名	商品番号	商品コード
ハイタイプ	23-5832-0	00465-000048
折りたたみ時: 幅64.5×奥行12×高さ85cm 重量: 3.7kg キャスター: 3インチ		
ご利用者負担額 (1割)	240円	月額レンタル料金 2,400円
(2割)	480円	
(3割)	720円	
商品名	商品番号	商品コード
ミニタイプ	23-5508-0	00465-000041
折りたたみ時: 幅61×奥行10×高さ68cm 重量: 3.3kg キャスター: 3インチ		
ご利用者負担額 (1割)	250円	月額レンタル料金 2,500円
(2割)	500円	
(3割)	750円	
商品名	商品番号	商品コード
SSタイプ	23-5744-0	00465-000045
折りたたみ時: 幅52×奥行12.5×高さ68cm 重量: 3.1kg キャスター: 3インチ		
ご利用者負担額 (1割)	240円	月額レンタル料金 2,400円
(2割)	480円	
(3割)	720円	

## 室内用歩行車 トレウォークスリム

日進医療器

高さ調整がワンタッチレバー式で手間いらず。ストッパーハンドルつきの、手軽に扱える歩行車です。



非課税 折りたたみ 重量: 12.1kg

屋内 屋外

※握りハンドルを除く (トレウォーク用握りハンドル)



トレウォークスリムに装着することで、歩行がより安定します。

商品名	商品番号	商品コード
トレウォークスリム	23-5782-0	00175-000283
キャスター: 前輪約6インチ、後輪約4インチ		
ご利用者負担額 (1割)	400円	月額レンタル料金 4,000円
(2割)	800円	
(3割)	1,200円	
商品名	商品番号	商品コード
トレウォーク用握りハンドル	23-6239-1	00175-Z00013
幅24×奥行12×高さ24cm		
ご利用者負担額 (1割)	20円	月額レンタル料金 200円
(2割)	40円	
(3割)	60円	

## アルコー1S型

星光医療器製作所

非課税 折りたたみ 重量: 12.4kg

屋内 屋外



簡単に折りたためる馬蹄型コンパクト歩行車。

商品名	商品番号	商品コード
アルコー1S型	23-5527-0	00125-000011
折りたたみ時: 全幅22×奥行57×全高104cm キャスター: 直径11cm		
ご利用者負担額 (1割)	350円	月額レンタル料金 3,500円
(2割)	700円	
(3割)	1,050円	

## アルコー1G-T型

星光医療器製作所

ひじざり落ち防止パッド

非課税 折りたたみ 重量: 13.6kg

屋内 屋外



狭い場所でも移動しやすいコンパクトタイプ。抵抗器付により歩行速度が調整可能です。

商品名	商品番号	商品コード
アルコー1G-T型	23-5534-0	00125-000021
折りたたみ時: 幅22×奥行57×高さ87.5~107.5cm キャスター: 約4インチ		
ご利用者負担額 (1割)	400円	月額レンタル料金 4,000円
(2割)	800円	
(3割)	1,200円	

## アルコーSK型mini/アルコーSK型

星光医療器製作所

非課税 折りたたみ 重量: 11.8kg (mini), 12kg (SK)

屋内 屋外



ワンタッチ操作で高さ調整が行えます。歩行速度の調整が行える抵抗器付です。

商品名	商品番号	商品コード
アルコーSK型mini	23-6379-0	00125-000087
ご利用者負担額 (1割)	400円	月額レンタル料金 4,000円
(2割)	800円	
(3割)	1,200円	
商品名	商品番号	商品コード
アルコーSK型	23-5806-0	00125-000040
キャスター: 約4インチ		
ご利用者負担額 (1割)	400円	月額レンタル料金 4,000円
(2割)	800円	
(3割)	1,200円	

ベッド・  
ベッド  
付属品



# 車椅子・車椅子付属品

床ずれ  
防止用具

## 車椅子の機能と名称

体位  
変換器

### 背シート

背張り  
調節



ご利用者の体の状態に合わせて背シートの張りが調節できます。

リクライニング



背シートが後方に倒れます。

### 介助用ブレーキレバー

介助用  
ブレーキレバー



介助用のブレーキレバーが付いています。

### ハンドリム

### ティッピングレバー

### タイヤ (後輪)

ノーパンク  
タイヤ



空気圧の低下や、空気漏れの心配がありません。

### キャスター (前輪)

ショックス  
キャスター



屋外などの凸凹のある道でも振動が伝わりにくいキャスターです。

ティルト



座シートと背シートの角度はそのままに後方に倒れます。

シート  
ベルト



車椅子からずり落ちないように体を固定します。

### ハンドグリップ

グリップ  
高さ調節



介助者の手の位置に合わせてグリップの高さを調節できます。

### アームサポート(ひじ当て)

ひじ当て  
ウイング



ひじ当てがはね上がり、移乗に便利です。

ひじ当て  
高さ調節



ご利用者の体に合わせてひじ当ての高さが調整できます。

### 座シート

クッション



長時間座っていても疲れにくく、床ずれ防止効果もあります。

### レッグサポート

### フットサポート

スイング  
アウト



フット・レッグサポートが外方折りたたみ式で、移乗や片足歩行の時に便利です。

手すり

歩行  
補助杖

歩行器

車椅子・  
車椅子  
付属品

スロープ

移動用  
リフト・  
つり具

介護保険  
購入  
対象品

販売品

情報

## 重さの色分け



軽

重さ  
0.00  
kg

13kg  
未満



普通

重さ  
0.00  
kg

13kg~18kg  
以上 未満



重

重さ  
0.00  
kg

18kg  
以上

## 車椅子の機能

### 車椅子(自走)

- 自分で操作する
- 後輪が大きい
- ハンドリムがある



### 車椅子(介助)

- 介助者が操作してくれる
- 後輪が小さい
- コンパクト



### ティルト・リクライニング式車椅子

- 座シートと背シートの角度はそのままに後方に倒れる(ティルト)
- 背シートが後方に倒れる(リクライニング)
- 頭部までサポートし安定した座位姿勢を保つ



税込価格で表記しています。(非課税 ※非課税 と表記のない商品に限る) 単位:CM

サービスコード/車椅子 介護給付:171001 予防給付:671001/車椅子付属品 介護給付:171002 予防給付:671002

ベッド・  
ベッド  
付属品

床ずれ  
防止用具

体位  
変換器

認知症  
老人徘徊  
感知機器

手すり

歩行  
補助杖

歩行者

車椅子・  
車椅子  
付属品

スロープ

移動用  
リフト・  
つり具

介護保険  
購入  
対象品

販売品

情報

ケアフィットプラス (自走)

ミキ

グリーン ケア 非課税

- 介助用 フレーキレバー
- ひじ当て ウイング
- ひじ当て 高さ調節
- スイングアウト
- 背張り調節
- グリップ 高さ調節
- ノーバンクタイヤ
- ジョックスキャスター
- クッション

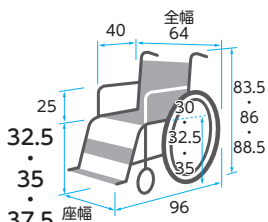

重さ 12.93 kg ※重量はクッション含まず

商品名	商品番号	商品コード
ケアフィットプラス	21-6183-0	00122-000530
前輪:6インチ 後輪:20インチ 折りたたみ:全幅31×全高60・62.5・65×全長91cm クッション厚さ:6cm		
ご利用者負担額 (1割)	330円	月額レンタル料金 3,300円
	(2割) 660円	
	(3割) 990円	

ケアフィットプラス (介助)

ミキ

グリーン ケア 非課税

- 介助用 フレーキレバー
- ひじ当て ウイング
- ひじ当て 高さ調節
- スイングアウト
- 背張り調節
- グリップ 高さ調節
- ノーバンクタイヤ
- ジョックスキャスター
- クッション

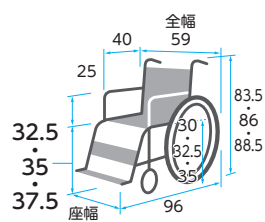

重さ 11.6 kg ※重量はクッション含まず

商品名	商品番号	商品コード
ケアフィットプラス	21-6385-0	00122-000543
前輪:6インチ 後輪:16インチ 折りたたみ:全幅27×全高60・62.5・65×全長85cm クッション厚さ:6cm		
ご利用者負担額 (1割)	330円	月額レンタル料金 3,300円
	(2割) 660円	
	(3割) 990円	

ケアフィットウイング (自走)

ミキ

グリーン ケア 非課税

- 介助用 フレーキレバー
- ひじ当て ウイング
- ひじ当て 高さ調節
- スイングアウト
- 背張り調節
- グリップ 高さ調節
- ノーバンクタイヤ
- ジョックスキャスター
- クッション

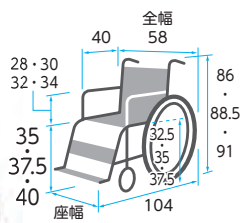

重さ 16 kg

商品名	商品番号	商品コード
ケアフィットウイング	21-6821-0	00122-000584
前輪:6インチ 後輪:20インチ 折りたたみ:全幅29×全高62・64.5・67×全長94cm クッション厚さ:前方8cm後方6cm		
ご利用者負担額 (1割)	600円	月額レンタル料金 6,000円
	(2割) 1,200円	
	(3割) 1,800円	

ケアフィットウイング (介助)

ミキ

グリーン ケア 非課税

- 介助用 フレーキレバー
- ひじ当て ウイング
- ひじ当て 高さ調節
- スイングアウト
- 背張り調節
- グリップ 高さ調節
- ノーバンクタイヤ
- ジョックスキャスター
- クッション

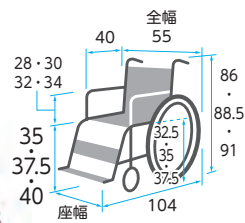

重さ 14.8 kg

商品名	商品番号	商品コード
ケアフィットウイング	21-6822-0	00122-000585
前輪:6インチ 後輪:14インチ 折りたたみ:全幅26×全高62・64.5・67×全長91cm クッション厚さ:前方8cm後方6cm		
ご利用者負担額 (1割)	600円	月額レンタル料金 6,000円
	(2割) 1,200円	
	(3割) 1,800円	

エアフィッツ・プレミアム (自走)

ミキ

非課税

- 介助用 フレーキレバー
- ひじ当て ウイング
- ひじ当て 高さ調節
- スイングアウト
- 背張り調節
- グリップ 高さ調節
- ノーバンクタイヤ
- ジョックスキャスター
- クッション

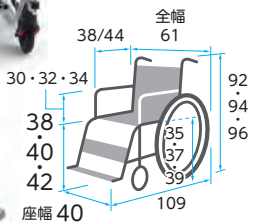

重さ 19.7 kg

商品名	商品番号	商品コード
エアフィッツ AFP-22	21-7488-0	00122-000653
前輪:6インチ 後輪:22インチ 折りたたみ:全幅37×全高67・69・71×全長77cm クッション厚さ:8cm		
ご利用者負担額 (1割)	720円	月額レンタル料金 7,200円
	(2割) 1,440円	
	(3割) 2,160円	

エアフィッツ・プレミアム (介助)

ミキ

非課税

- 介助用 フレーキレバー
- ひじ当て ウイング
- ひじ当て 高さ調節
- スイングアウト
- 背張り調節
- グリップ 高さ調節
- ノーバンクタイヤ
- ジョックスキャスター
- クッション

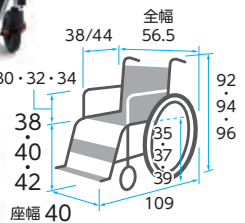

重さ 18.4 kg

商品名	商品番号	商品コード
エアフィッツ AFP-16	21-7489-0	00122-000654
前輪:6インチ 後輪:16インチ 折りたたみ:全幅31×全高67・69・71×全長77cm クッション厚さ:8cm		
ご利用者負担額 (1割)	720円	月額レンタル料金 7,200円
	(2割) 1,440円	
	(3割) 2,160円	

ベッド・  
ベッド  
付属品



# 車椅子・車椅子付属品

床ずれ  
防止用具

## カルッタ (自走) CRT-1

ミキ

- 非課税**
- 介助用 フレキブル
  - ひじ当て ウィング
  - ひじ当て 高さ調節
  - スイングアウト
  - 背張り調節
  - グリップ 高さ調節
  - ノーパンクタイヤ
  - ショックスキャスター
  - クッション

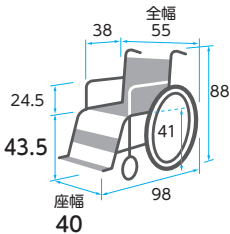

重さ 9.7 kg

商品名	商品番号	商品コード
CRT-1(ネイビー)	21-6717-0	00122-000560

前輪：6インチ 後輪：22インチ 折りたたみ：全幅32×全高70.5×全長93cm

ご利用者負担額 (1割)	(2割)	(3割)	月額レンタル料金
440 円	880 円	1,320 円	4,400 円

体位  
変換器

認知症  
老人徘徊  
感知機器

手すり

歩行  
補助杖

歩行者

車椅子・  
車椅子  
付属品

スロープ

移動用  
リフト・  
つり具

介護保険  
購入  
対象品

販売品

情報

## カルッタ (介助) CRT-2

ミキ

- 非課税**
- 介助用 フレキブル
  - ひじ当て ウィング
  - ひじ当て 高さ調節
  - スイングアウト
  - 背張り調節
  - グリップ 高さ調節
  - ノーパンクタイヤ
  - ショックスキャスター
  - クッション

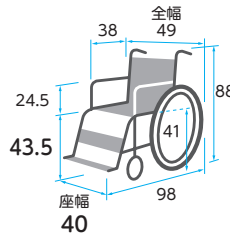

重さ 9.1 kg

商品名	商品番号	商品コード
CRT-2(ネイビー)	21-6718-0	00122-000562

前輪：6インチ 後輪：14インチ 折りたたみ：全幅25×全高70.5×全長85cm

ご利用者負担額 (1割)	(2割)	(3割)	月額レンタル料金
440 円	880 円	1,320 円	4,400 円

## カルッタ (自走) 多機能タイプ CRT-3

ミキ

- 非課税**
- 介助用 フレキブル
  - ひじ当て ウィング
  - ひじ当て 高さ調節
  - スイングアウト
  - 背張り調節
  - グリップ 高さ調節
  - ノーパンクタイヤ
  - ショックスキャスター
  - クッション

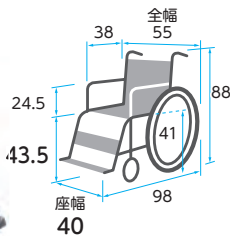

重さ 11 kg

商品名	商品番号	商品コード
CRT-3(ネイビー)	21-6719-0	00122-000564

前輪：6インチ 後輪：22インチ

折りたたみ：全幅32×全高70.5×全長69(フット・レッグサポートをつけたままの場合93) cm

ご利用者負担額 (1割)	(2割)	(3割)	月額レンタル料金
500 円	1,000 円	1,500 円	5,000 円

## カルッタ (介助) 多機能タイプ CRT-4

ミキ

- 非課税**
- 介助用 フレキブル
  - ひじ当て ウィング
  - ひじ当て 高さ調節
  - スイングアウト
  - 背張り調節
  - グリップ 高さ調節
  - ノーパンクタイヤ
  - ショックスキャスター
  - クッション

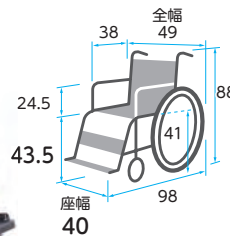

重さ 10.5 kg

商品名	商品番号	商品コード
CRT-4(ネイビー)	21-6720-0	00122-000566

前輪：6インチ 後輪：14インチ

折りたたみ：全幅25×全高70.5×全長64(フット・レッグサポートをつけたままの場合88) cm

ご利用者負担額 (1割)	(2割)	(3割)	月額レンタル料金
500 円	1,000 円	1,500 円	5,000 円

## BAL-R1(自走)

ミキ

- 非課税**
- 介助用 フレキブル
  - ひじ当て ウィング
  - ひじ当て 高さ調節
  - スイングアウト
  - 背張り調節
  - グリップ 高さ調節
  - ノーパンクタイヤ
  - ショックスキャスター
  - クッション
  - シートベルト
  - ティルト
  - リクライニング

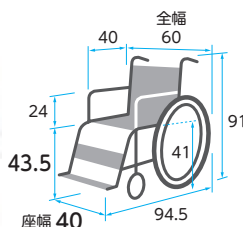

重さ 12.3 kg

商品名	商品番号	商品コード
BAL-R1	21-7726-0	00122-000678

前輪：6インチ 後輪：22インチ 折りたたみ：全幅32.5×全高69.5×全長92cm

ご利用者負担額 (1割)	(2割)	(3割)	月額レンタル料金
300 円	600 円	900 円	3,000 円

## BAL-R2(介助)

ミキ

- 非課税**
- 介助用 フレキブル
  - ひじ当て ウィング
  - ひじ当て 高さ調節
  - スイングアウト
  - 背張り調節
  - グリップ 高さ調節
  - ノーパンクタイヤ
  - ショックスキャスター
  - クッション
  - シートベルト
  - ティルト
  - リクライニング

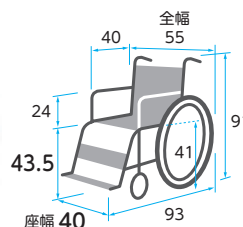

重さ 10.8 kg

商品名	商品番号	商品コード
BAL-R2	21-7727-0	00122-000679

前輪：6インチ 後輪：16インチ 折りたたみ：全幅26.5×全高69.5×全長82.5cm

ご利用者負担額 (1割)	(2割)	(3割)	月額レンタル料金
300 円	600 円	900 円	3,000 円

税込価格で表記しています。(非課税 ※非課税 と表記のない商品に限る) 単位:CM

サービスコード/車椅子 介護給付:171001 予防給付:671001/車椅子付属品 介護給付:171002 予防給付:671002

ベッド・  
ベッド  
付属品

床ずれ  
防止用具

体位  
変換器

認知症  
老人徘徊  
感知機器

手すり

歩行  
補助杖

歩行器

車椅子・  
車椅子  
付属品

スロープ

移動用  
リフト・  
つり具

介護保険  
購入  
対象品

販売品

情報

カルティマ(自走) CRT-5

ミキ

非課税

- 介助用 フレキブル
- ひし当て ウイング
- ひし当て 高さ調節
- スイングアウト
- 背張り調節
- グリップ 高さ調節
- ノーバンクタイヤ
- ジョックスキャスター
- クッション



ワンハンドブレーキ (特許出願済)

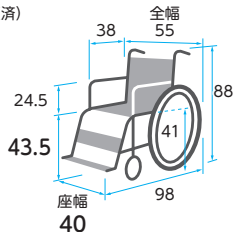

重さ 9.9 kg

商品名	商品番号	商品コード
CRT-5(ネイビー)	21-6721-0	00122-000568
前輪:6インチ 後輪:22インチ 折りたたみ:全幅32×全高70.5×全長93cm		
ご利用者負担額 (1割)	500 円	月額レンタル料金 5,000 円
	(2割) 1,000 円	
	(3割) 1,500 円	

カルティマ(介助) CRT-6

ミキ

非課税

左右いずれか駐車ブレーキをかける  
両輪にブレーキがかかる「ワンハンドブレーキ仕様」

- 介助用 フレキブル
- ひし当て ウイング
- ひし当て 高さ調節
- スイングアウト
- 背張り調節
- グリップ 高さ調節
- ノーバンクタイヤ
- ジョックスキャスター
- クッション

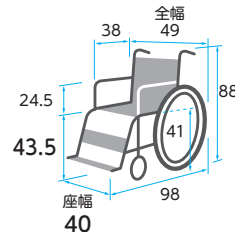

重さ 9.1 kg

商品名	商品番号	商品コード
CRT-6(ネイビー)	21-6722-0	00122-000570
前輪:6インチ 後輪:14インチ 折りたたみ:全幅25×全高70.5×全長85cm		
ご利用者負担額 (1割)	500 円	月額レンタル料金 5,000 円
	(2割) 1,000 円	
	(3割) 1,500 円	

カルティマ(自走) 多機能タイプ CRT-7

ミキ

非課税

左右いずれか駐車ブレーキをかける  
両輪にブレーキがかかる「ワンハンドブレーキ仕様」

- 介助用 フレキブル
- ひし当て ウイング
- ひし当て 高さ調節
- スイングアウト
- 背張り調節
- グリップ 高さ調節
- ノーバンクタイヤ
- ジョックスキャスター
- クッション



フット・レッグサポート

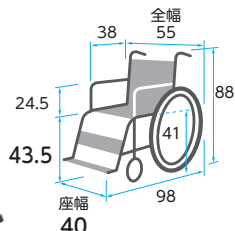

重さ 11.2 kg

商品名	商品番号	商品コード
CRT-7(ネイビー)	21-6723-0	00122-000572
前輪:6インチ 後輪:22インチ		
折りたたみ:全幅32×全高70.5×全長69(フット・レッグサポートをつけたままの場合93) cm		
ご利用者負担額 (1割)	600 円	月額レンタル料金 6,000 円
	(2割) 1,200 円	
	(3割) 1,800 円	

カルティマ(介助) 多機能タイプ CRT-8

ミキ

非課税

左右いずれか駐車ブレーキをかける  
両輪にブレーキがかかる「ワンハンドブレーキ仕様」

- 介助用 フレキブル
- ひし当て ウイング
- ひし当て 高さ調節
- スイングアウト
- 背張り調節
- グリップ 高さ調節
- ノーバンクタイヤ
- ジョックスキャスター
- クッション



フット・レッグサポート

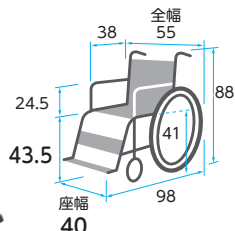

重さ 10.5 kg

商品名	商品番号	商品コード
CRT-8(ネイビー)	21-6724-0	00122-000574
前輪:6インチ 後輪:14インチ		
折りたたみ:全幅25×全高70.5×全長64(フット・レッグサポートをつけたままの場合88) cm		
ご利用者負担額 (1割)	600 円	月額レンタル料金 6,000 円
	(2割) 1,200 円	
	(3割) 1,800 円	

BAL-R3(自走)

ミキ

非課税

- 介助用 フレキブル
- ひし当て ウイング
- ひし当て 高さ調節
- スイングアウト
- 背張り調節
- グリップ 高さ調節
- ノーバンクタイヤ
- ジョックスキャスター
- クッション
- シートベルト
- ティルト
- リクライニング



ノーバンクタイヤ

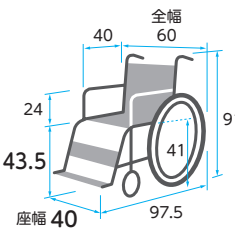

重さ 13.9 kg

商品名	商品番号	商品コード
BAL-R3	21-7728-0	00122-000680
前輪:6インチ 後輪:22インチ 折りたたみ:全幅34×全高69.5×全長72.5cm		
ご利用者負担額 (1割)	400 円	月額レンタル料金 4,000 円
	(2割) 800 円	
	(3割) 1,200 円	

BAL-R4(介助)

ミキ

非課税

- 介助用 フレキブル
- ひし当て ウイング
- ひし当て 高さ調節
- スイングアウト
- 背張り調節
- グリップ 高さ調節
- ノーバンクタイヤ
- ジョックスキャスター
- クッション
- シートベルト
- ティルト
- リクライニング



ノーバンクタイヤ

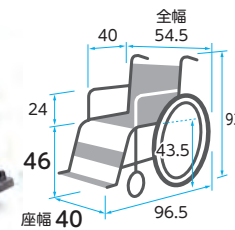

重さ 12.3 kg

商品名	商品番号	商品コード
BAL-R4	21-7729-0	00122-000681
前輪:6インチ 後輪:16インチ 折りたたみ:全幅26.5×全高72×全長66.5cm		
ご利用者負担額 (1割)	400 円	月額レンタル料金 4,000 円
	(2割) 800 円	
	(3割) 1,200 円	

ベッド・  
ベッド  
付属品



# 車椅子・車椅子付属品

床ずれ  
防止用具

## ネクストコア (自走) NEXT-11B NEXT-11B HB

松永製作所

重さ  
11.8  
kg  
NEXT-11B

重さ  
12.4  
kg  
NEXT-11B HB



ハイブリッドタイヤ  
(HBのみ)

- 非課税
- 介助用 フレームレール
- ひじ当て ウィング
- ひじ当て 高さ調節
- スイングアウト
- 背張り調節
- グリップ 高さ調節
- ノーバンクタイヤ
- ショックスキャスター
- クッション

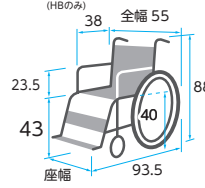

商品名	商品番号	商品コード
NEXT-11B(ブルー)	21-5953-0	00066-000315

ご利用者負担額 (1割)	500 円	(2割)	1,000 円	(3割)	1,500 円	月額レンタル料金	5,000 円
--------------	-------	------	---------	------	---------	----------	---------

商品名	商品番号	商品コード
NEXT-11B HB(ブルー)	21-7013-0	00066-000358

前輪:6インチ 後輪:22インチ 折りたたみ:全幅29×全高65.5×全長93.5cm

ご利用者負担額 (1割)	450 円	(2割)	900 円	(3割)	1,350 円	月額レンタル料金	4,500 円
--------------	-------	------	-------	------	---------	----------	---------

体位  
変換器

認知症  
老人徘徊  
感知機器

手すり

歩行  
補助杖

歩行者

車椅子・  
車椅子  
付属品

スロープ

移動用  
リフト・  
つり具

介護保険  
購入  
対象品

販売品

情報

## ネクストコア (介助) NEXT-21B NEXT-21B HB

松永製作所

重さ  
10.8  
kg  
NEXT-21B

重さ  
11.4  
kg  
NEXT-21B HB



ハイブリッドタイヤ  
(HBのみ)

- 非課税
- 介助用 フレームレール
- ひじ当て ウィング
- ひじ当て 高さ調節
- スイングアウト
- 背張り調節
- グリップ 高さ調節
- ノーバンクタイヤ
- ショックスキャスター
- クッション

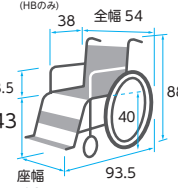

商品名	商品番号	商品コード
NEXT-21B(ブルー)	21-5954-0	00066-000316

ご利用者負担額 (1割)	500 円	(2割)	1,000 円	(3割)	1,500 円	月額レンタル料金	5,000 円
--------------	-------	------	---------	------	---------	----------	---------

商品名	商品番号	商品コード
NEXT-21B HB(ブルー)	21-7014-0	00066-000359

前輪:6インチ 後輪:16インチ 折りたたみ:全幅28×全高65.5×全長93.5cm

ご利用者負担額 (1割)	450 円	(2割)	900 円	(3割)	1,350 円	月額レンタル料金	4,500 円
--------------	-------	------	-------	------	---------	----------	---------

## ネクストコア・マルチ (自走) NEXT-31B NEXT-31B HB

松永製作所

重さ  
13.2  
kg  
NEXT-31B

重さ  
13.8  
kg  
NEXT-31B HB



ハイブリッドタイヤ  
(HBのみ)

- 非課税
- 介助用 フレームレール
- ひじ当て ウィング
- ひじ当て 高さ調節
- スイングアウト
- 背張り調節
- グリップ 高さ調節
- ノーバンクタイヤ
- ショックスキャスター
- クッション

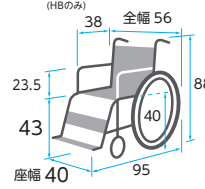

商品名	商品番号	商品コード
NEXT-31B(ブルー)	21-6041-0	00066-000318

ご利用者負担額 (1割)	550 円	(2割)	1,100 円	(3割)	1,650 円	月額レンタル料金	5,500 円
--------------	-------	------	---------	------	---------	----------	---------

商品名	商品番号	商品コード
NEXT-31B HB(ブルー)	21-7017-0	00066-000360

前輪:6インチ 後輪:22インチ 折りたたみ:全幅28×全高65.5×全長95cm クッション厚さ:前方3cm後方2cm

ご利用者負担額 (1割)	520 円	(2割)	1,040 円	(3割)	1,560 円	月額レンタル料金	5,200 円
--------------	-------	------	---------	------	---------	----------	---------

## ネクストコア・マルチ (介助) NEXT-41B NEXT-41B HB

松永製作所

重さ  
12.2  
kg  
NEXT-41B

重さ  
12.8  
kg  
NEXT-41B HB



ハイブリッドタイヤ  
(HBのみ)

- 非課税
- 介助用 フレームレール
- ひじ当て ウィング
- ひじ当て 高さ調節
- スイングアウト
- 背張り調節
- グリップ 高さ調節
- ノーバンクタイヤ
- ショックスキャスター
- クッション

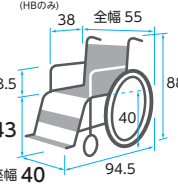

商品名	商品番号	商品コード
NEXT-41B(ブルー)	21-6042-0	00066-000319

ご利用者負担額 (1割)	550 円	(2割)	1,100 円	(3割)	1,650 円	月額レンタル料金	5,500 円
--------------	-------	------	---------	------	---------	----------	---------

商品名	商品番号	商品コード
NEXT-41B HB(ブルー)	21-7018-0	00066-000361

前輪:6インチ 後輪:16インチ 折りたたみ:全幅27×全高65.5×全長94.5cm クッション厚さ:前方3cm後方2cm

ご利用者負担額 (1割)	520 円	(2割)	1,040 円	(3割)	1,560 円	月額レンタル料金	5,200 円
--------------	-------	------	---------	------	---------	----------	---------

## ネクストコア・アジャスト (自走) NEXT-51B NEXT-51B HB

松永製作所

重さ  
14.6  
kg  
NEXT-51B

重さ  
15.2  
kg  
NEXT-51B HB



ハイブリッドタイヤ  
(HBのみ)

- 非課税
- 介助用 フレームレール
- ひじ当て ウィング
- ひじ当て 高さ調節
- スイングアウト
- 背張り調節
- グリップ 高さ調節
- ノーバンクタイヤ
- ショックスキャスター
- クッション

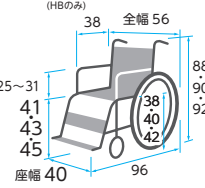

商品名	商品番号	商品コード
NEXT-51B(ブルー)	21-6039-0	00066-000320

ご利用者負担額 (1割)	550 円	(2割)	1,100 円	(3割)	1,650 円	月額レンタル料金	5,500 円
--------------	-------	------	---------	------	---------	----------	---------

商品名	商品番号	商品コード
NEXT-51B HB(ブルー)	21-7019-0	00066-000362

前輪:6インチ 後輪:22インチ 折りたたみ:全幅28×全高67.5×全長96cm クッション厚さ:前方3cm後方2cm

ご利用者負担額 (1割)	600 円	(2割)	1,200 円	(3割)	1,800 円	月額レンタル料金	6,000 円
--------------	-------	------	---------	------	---------	----------	---------

## ネクストコア・アジャスト (介助) NEXT-61B NEXT-61B HB

松永製作所

重さ  
13.6  
kg  
NEXT-61B

重さ  
14.2  
kg  
NEXT-61B HB



ハイブリッドタイヤ  
(HBのみ)

- 非課税
- 介助用 フレームレール
- ひじ当て ウィング
- ひじ当て 高さ調節
- スイングアウト
- 背張り調節
- グリップ 高さ調節
- ノーバンクタイヤ
- ショックスキャスター
- クッション

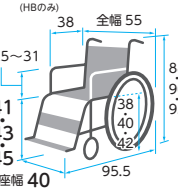

商品名	商品番号	商品コード
NEXT-61B(ブルー)	21-6040-0	00066-000321

ご利用者負担額 (1割)	550 円	(2割)	1,100 円	(3割)	1,650 円	月額レンタル料金	5,500 円
--------------	-------	------	---------	------	---------	----------	---------

商品名	商品番号	商品コード
NEXT-61B HB(ブルー)	21-7020-0	00066-000363

前輪:6インチ 後輪:16インチ 折りたたみ:全幅28×全高67.5×全長95.5cm クッション厚さ:前方3cm後方2cm

ご利用者負担額 (1割)	600 円	(2割)	1,200 円	(3割)	1,800 円	月額レンタル料金	6,000 円
--------------	-------	------	---------	------	---------	----------	---------

税込価格で表記しています。(非課税 ※非課税と表記のない商品に限る) 単位:CM

サービスコード/車椅子 介護給付:171001 予防給付:671001/車椅子付属品 介護給付:171002 予防給付:671002

ベッド・  
ベッド  
付属品

床ずれ  
防止用具

体位  
変換器

認知症  
老人徘徊  
感知機器

手すり

歩行  
補助杖

歩行器

車椅子・  
車椅子  
付属品

スロープ

移動用  
リフト・  
つり具

介護保険  
購入  
対象品

販売品

情報

グレイスコア (自走) GRC-11B

松永製作所

非課税

- 介助用 フレーキレバー
- ひじ当て ウイング
- ひじ当て 高さ調節
- スイングアウト
- 背張り調節
- グリップ 高さ調節
- ノーバンクタイヤ
- ショックスキャスター
- クッション

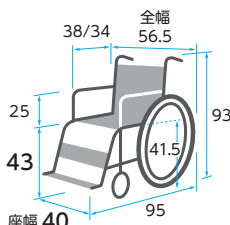

※前座高・後座高・ひじ高はクッションの厚み含まず

重さ 14.7 kg

商品名	商品番号	商品コード
GRC-11B (ブラック)	21-7242-0	00066-000399
前輪:5インチ 後輪:22インチ 折りたたみ:全幅32.5×全高69×全長95cm クッション厚さ:5cm		
ご利用者負担額 (1割)	400円	月額レンタル料金 4,000円
	(2割) 800円	
	(3割) 1,200円	

グレイスコア (介助) GRC-21B

松永製作所

非課税

- 介助用 フレーキレバー
- ひじ当て ウイング
- ひじ当て 高さ調節
- スイングアウト
- 背張り調節
- グリップ 高さ調節
- ノーバンクタイヤ
- ショックスキャスター
- クッション

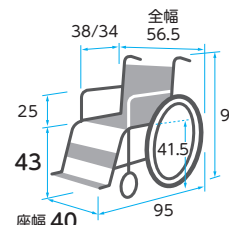

※前座高・後座高・ひじ高はクッションの厚み含まず

重さ 13.5 kg

商品名	商品番号	商品コード
GRC-21B(ブラック)	21-7243-0	00066-000400
前輪:5インチ 後輪:16インチ 折りたたみ:全幅32×全高69×全長95cm クッション厚さ:5cm		
ご利用者負担額 (1割)	400円	月額レンタル料金 4,000円
	(2割) 800円	
	(3割) 1,200円	

グレイスコア マルチ (自走) GRC-31B

松永製作所

非課税

- 介助用 フレーキレバー
- ひじ当て ウイング
- ひじ当て 高さ調節
- スイングアウト
- 背張り調節
- グリップ 高さ調節
- ノーバンクタイヤ
- ショックスキャスター
- クッション

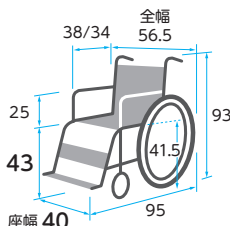

※前座高・後座高・ひじ高はクッションの厚み含まず

重さ 16.5 kg

商品名	商品番号	商品コード
GRC-31B (ブラック)	21-7244-0	00066-000401
前輪:5インチ 後輪:22インチ 折りたたみ:全幅32.5×全高69×全長95cm クッション厚さ:5cm		
ご利用者負担額 (1割)	600円	月額レンタル料金 6,000円
	(2割) 1,200円	
	(3割) 1,800円	

グレイスコア マルチ (介助) GRC-41B

松永製作所

非課税

- 介助用 フレーキレバー
- ひじ当て ウイング
- ひじ当て 高さ調節
- スイングアウト
- 背張り調節
- グリップ 高さ調節
- ノーバンクタイヤ
- ショックスキャスター
- クッション

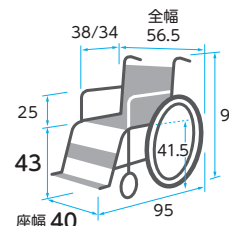

※前座高・後座高・ひじ高はクッションの厚み含まず

重さ 15.1 kg

商品名	商品番号	商品コード
GRC-41B(ブラック)	21-7245-0	00066-000402
前輪:5インチ 後輪:16インチ 折りたたみ:全幅32×全高69×全長95cm クッション厚さ:5cm		
ご利用者負担額 (1割)	600円	月額レンタル料金 6,000円
	(2割) 1,200円	
	(3割) 1,800円	

グレイスコア アジャスト (自走) GRC-51B

松永製作所

非課税

- 介助用 フレーキレバー
- ひじ当て ウイング
- ひじ当て 高さ調節
- スイングアウト
- 背張り調節
- グリップ 高さ調節
- ノーバンクタイヤ
- ショックスキャスター
- クッション

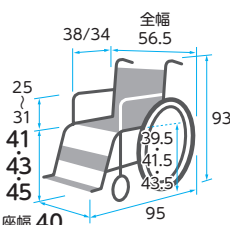

※前座高・後座高・ひじ高はクッションの厚み含まず

重さ 17.1 kg

商品名	商品番号	商品コード
GRC-51B	21-7434-0	00066-000409
前輪:5インチ 後輪:22インチ 折りたたみ:全幅32×全高93×全長95cm クッション厚さ:5cm		
ご利用者負担額 (1割)	640円	月額レンタル料金 6,400円
	(2割) 1,280円	
	(3割) 1,920円	

グレイスコア アジャスト (介助) GRC-61B

松永製作所

非課税

- 介助用 フレーキレバー
- ひじ当て ウイング
- ひじ当て 高さ調節
- スイングアウト
- 背張り調節
- グリップ 高さ調節
- ノーバンクタイヤ
- ショックスキャスター
- クッション

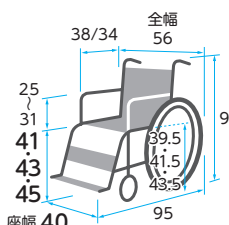

※前座高・後座高・ひじ高はクッションの厚み含まず

重さ 15.8 kg

商品名	商品番号	商品コード
GRC-61B	21-7435-0	00066-000408
前輪:5インチ 後輪:16インチ 折りたたみ:全幅31×全高93×全長95cm クッション厚さ:5cm		
ご利用者負担額 (1割)	640円	月額レンタル料金 6,400円
	(2割) 1,280円	
	(3割) 1,920円	

ベッド・  
ベッド  
付属品



# 車椅子・車椅子付属品

床ずれ  
防止用具

体位  
変換器

認知症  
老人徘徊  
感知機器

手すり

歩行  
補助杖

歩行者

車椅子・  
車椅子  
付属品

スロープ

移動用  
リフト・  
つり具

介護保険  
購入  
対象品

販売品

情報

## シン・ウルトラ(自走) NA-SU1 座幅40 鉄紺(テツコン)

日進医療器

非課税



エアリー仕様  
(ノーパンクタイヤ)



- 介助用 フレームレバー
- ひじ当て ウィング
- ひじ当て 高さ調節
- スイングアウト
- 背張り調節
- グリップ 高さ調節
- ノーパンクタイヤ
- ジョックスキャスター
- クッション

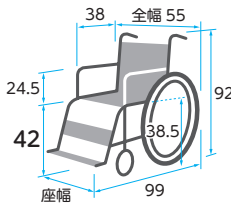

※前座高・後座高・ひじ高はクッションの厚み含まず

重量  
13.6 kg

商品名	商品番号	商品コード
NA-SU1 座幅40 鉄紺(テツコン)	21-7777-0	00175-000424

前輪:6インチ 後輪:22インチ 折りたたみ:全幅30×全高65×全長98cm

ご利用者負担額 (1割)	(2割)	(3割)	月額レンタル料金
650円	1,300円	1,950円	6,500円

## シン・ウルトラ(介助) NAH-SU1 座幅40 鉄紺(テツコン)

日進医療器

非課税



エアリー仕様  
(ノーパンクタイヤ)



- 介助用 フレームレバー
- ひじ当て ウィング
- ひじ当て 高さ調節
- スイングアウト
- 背張り調節
- グリップ 高さ調節
- ノーパンクタイヤ
- ジョックスキャスター
- クッション

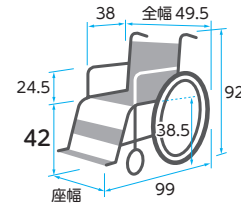

※前座高・後座高・ひじ高はクッションの厚み含まず

重量  
12.6 kg

商品名	商品番号	商品コード
NAH-SU1 座幅40 鉄紺(テツコン)	21-7778-0	00175-000425

前輪:6インチ 後輪:14インチ 折りたたみ:全幅26×全高65×全長89cm

ご利用者負担額 (1割)	(2割)	(3割)	月額レンタル料金
650円	1,300円	1,950円	6,500円

## シン・ウルトラ(自走多機能) NA-SU2W 座幅40 鉄紺(テツコン)

日進医療器

非課税



エアリー仕様  
(ノーパンクタイヤ)



- 介助用 フレームレバー
- ひじ当て ウィング
- ひじ当て 高さ調節
- スイングアウト
- 背張り調節
- グリップ 高さ調節
- ノーパンクタイヤ
- ジョックスキャスター
- クッション

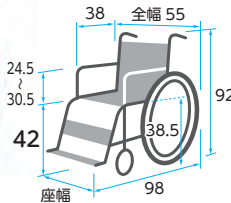

※前座高・後座高・ひじ高はクッションの厚み含まず

重量  
14.6 kg

商品名	商品番号	商品コード
NA-SU2W 座幅40 鉄紺(テツコン)	21-7779-0	00175-000426

前輪:6インチ 後輪:22インチ 折りたたみ:全幅30×全高65×全長97cm

ご利用者負担額 (1割)	(2割)	(3割)	月額レンタル料金
700円	1,400円	2,100円	7,000円

## シン・ウルトラ(介助多機能) NAH-SU2W 座幅40 鉄紺(テツコン)

日進医療器

非課税



エアリー仕様  
(ノーパンクタイヤ)



- 介助用 フレームレバー
- ひじ当て ウィング
- ひじ当て 高さ調節
- スイングアウト
- 背張り調節
- グリップ 高さ調節
- ノーパンクタイヤ
- ジョックスキャスター
- クッション

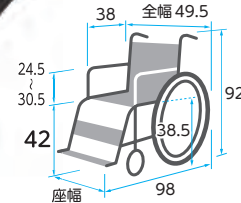

※前座高・後座高・ひじ高はクッションの厚み含まず

重量  
13.4 kg

商品名	商品番号	商品コード
NAH-SU2W 座幅40 鉄紺(テツコン)	21-7780-0	00175-000427

前輪:6インチ 後輪:14インチ 折りたたみ:全幅26×全高65×全長88cm

ご利用者負担額 (1割)	(2割)	(3割)	月額レンタル料金
700円	1,400円	2,100円	7,000円

## ネクストコア・ミニモ(自走) NEXT-50B

松永製作所

非課税



- 介助用 フレームレバー
- ひじ当て ウィング
- ひじ当て 高さ調節
- スイングアウト
- 背張り調節
- グリップ 高さ調節
- ノーパンクタイヤ
- ジョックスキャスター
- クッション

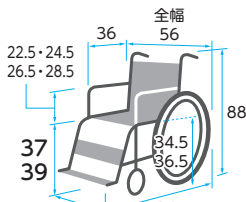

※前座高・後座高・ひじ高はクッションの厚み含まず

重量  
14.3 kg

商品名	商品番号	商品コード
NEXT-50B (ブルー)	21-6148-0	00066-000328

前輪:6インチ 後輪:20インチ 折りたたみ:全幅28×全高63.5×全長94cm クッション厚さ:前方3cm後方2cm

ご利用者負担額 (1割)	(2割)	(3割)	月額レンタル料金
600円	1,200円	1,800円	6,000円

## ネクストコア・ミニモ(介助) NEXT-60B

松永製作所

非課税



- 介助用 フレームレバー
- ひじ当て ウィング
- ひじ当て 高さ調節
- スイングアウト
- 背張り調節
- グリップ 高さ調節
- ノーパンクタイヤ
- ジョックスキャスター
- クッション

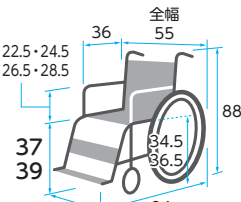

※前座高・後座高・ひじ高はクッションの厚み含まず

重量  
13.6 kg

商品名	商品番号	商品コード
NEXT-60B (ブルー)	21-6149-0	00066-000329

前輪:6インチ 後輪:16インチ 折りたたみ:全幅27×全高63.5×全長94cm クッション厚さ:前方3cm後方2cm

ご利用者負担額 (1割)	(2割)	(3割)	月額レンタル料金
600円	1,200円	1,800円	6,000円

税込価格で表記しています。(非課税 ※非課税 と表記のない商品に限る) 単位:CM

サービスコード/車椅子 介護給付:171001 予防給付:671001/車椅子付属品 介護給付:171002 予防給付:671002

ベッド・  
ベッド  
付属品

床ずれ  
防止用具

体位  
変換器

認知症  
老人徘徊  
感知機器

手すり

歩行  
補助杖

歩行器

車椅子・  
車椅子  
付属品

スロープ

移動用  
リフト・  
つり具

介護保険  
購入  
対象品

販売品

情報

ふわりす(KF)シリーズ(自走) (エア軽量タイヤ仕様)

非課税

カワムラサイクル

- 介助用  
ブレーキレバー
- ひじ当て  
ウイング
- ひじ当て  
高さ調節
- スイング  
アウト
- 背張り  
調節
- グリップ  
高さ調節
- ノーバンク  
タイヤ
- ジョックス  
キャスター
- クッション

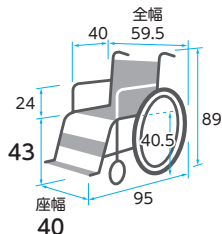

重さ  
9.6  
kg

商品名	商品番号	商品コード
KF22-40SB(すみれパープル)	21-6217-0	00160-000241

前輪:6インチ 後輪:22インチ 折りたたみ:全幅33×全高66×全長93cm

ご利用者 負担額	(1割)	(2割)	(3割)	月額レンタル料金
500円	1,000円	1,500円	5,000円	

ふわりす(KF)シリーズ(介助) (エア軽量タイヤ仕様)

非課税

カワムラサイクル

- 介助用  
ブレーキレバー
- ひじ当て  
ウイング
- ひじ当て  
高さ調節
- スイング  
アウト
- 背張り  
調節
- グリップ  
高さ調節
- ノーバンク  
タイヤ
- ジョックス  
キャスター
- クッション
- シート  
ベルト

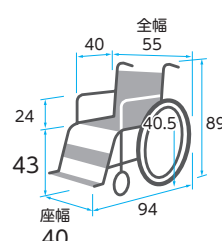

重さ  
8.9  
kg

商品名	商品番号	商品コード
KF16-40SB(すみれパープル)	21-6218-0	00160-000240

前輪:6インチ 後輪:16インチ 折りたたみ:全幅28×全高66×全長84cm

ご利用者 負担額	(1割)	(2割)	(3割)	月額レンタル料金
500円	1,000円	1,500円	5,000円	

ふわりす+(KFP)シリーズ(自走) (ソフトタイヤ仕様)

非課税

カワムラサイクル

- 介助用  
ブレーキレバー
- ひじ当て  
ウイング
- ひじ当て  
高さ調節
- スイング  
アウト
- 背張り  
調節
- グリップ  
高さ調節
- ノーバンク  
タイヤ
- ジョックス  
キャスター
- クッション

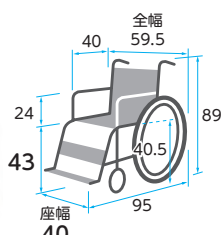

重さ  
11.9  
kg

商品名	商品番号	商品コード
KFP22-40SB(すみれパープル)	21-6513-0	00160-000249

前輪:6インチ 後輪:22インチ 折りたたみ:全幅33×全高66×全長71.5cm

ご利用者 負担額	(1割)	(2割)	(3割)	月額レンタル料金
600円	1,200円	1,800円	6,000円	

ふわりす+(KFP)シリーズ(介助) (ソフトタイヤ仕様)

非課税

カワムラサイクル

- 介助用  
ブレーキレバー
- ひじ当て  
ウイング
- ひじ当て  
高さ調節
- スイング  
アウト
- 背張り  
調節
- グリップ  
高さ調節
- ノーバンク  
タイヤ
- ジョックス  
キャスター
- クッション
- シート  
ベルト

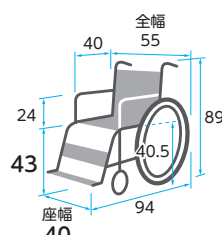

重さ  
10.6  
kg

商品名	商品番号	商品コード
KFP16-40SB(すみれパープル)	21-6515-0	00160-000248

前輪:6インチ 後輪:16インチ 折りたたみ:全幅28×全高66×全長62.5cm

ご利用者 負担額	(1割)	(2割)	(3割)	月額レンタル料金
600円	1,200円	1,800円	6,000円	

モダンシリーズ(自走) KMD-C22-45-M (ソフトタイヤ仕様)

非課税

カワムラサイクル

- 介助用  
ブレーキレバー
- ひじ当て  
ウイング
- ひじ当て  
高さ調節
- スイング  
アウト
- 背張り  
調節
- グリップ  
高さ調節
- ノーバンク  
タイヤ
- ジョックス  
キャスター
- クッション
- シート  
ベルト

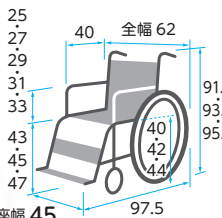

重さ  
17.2  
kg

※前座高・後座高・ひじ高はクッションの厚み含まず

商品名	商品番号	商品コード
KMD-C22-45-M(黒)	21-7055-0	00160-000292

前輪:6インチ 後輪:22インチ 折りたたみ:全幅30×全高66.5(68.5/70.5)×全長76.5cm クッション厚さ:3cm

ご利用者 負担額	(1割)	(2割)	(3割)	月額レンタル料金
600円	1,200円	1,800円	6,000円	

モダンシリーズ(介助) KMD-C16-45-M (ソフトタイヤ仕様)

非課税

カワムラサイクル

- 介助用  
ブレーキレバー
- ひじ当て  
ウイング
- ひじ当て  
高さ調節
- スイング  
アウト
- 背張り  
調節
- グリップ  
高さ調節
- ノーバンク  
タイヤ
- ジョックス  
キャスター
- クッション
- シート  
ベルト

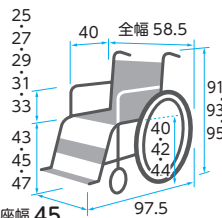

重さ  
15.9  
kg

※前座高・後座高・ひじ高はクッションの厚み含まず

商品名	商品番号	商品コード
KMD-C16-45-M(黒)	21-7056-0	00160-000294

前輪:6インチ 後輪:16インチ 折りたたみ:全幅27×全高66.5(68.5/70.5)×全長67.5cm クッション厚さ:3cm

ご利用者 負担額	(1割)	(2割)	(3割)	月額レンタル料金
600円	1,200円	1,800円	6,000円	

ベッド・  
ベッド  
付属品



# 車椅子・車椅子付属品

床ずれ  
防止用具

## とまっティ(自走) MBY-41B

ミキ

立ち上がると車椅子後方移動を  
制御する装置が働く「ノンバックブレーキ付」

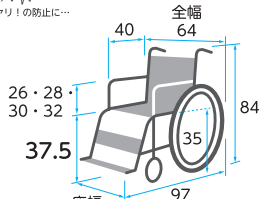

※前座高・後座高・ひじ高は  
クッションの厚み含まず

重さ  
16.6  
kg

商品名	商品番号	商品コード
MBY-41B(エメラルド)	21-6191-0	00122-000528
前輪:6インチ 後輪:22インチ 折りたたみ:全幅38×全高69×全長95cm クッション厚さ:4cm		
ご利用者 負担額 (1割)	570円	月額レンタル料金 5,700円
	(2割) 1,140円	
	(3割) 1,710円	

体位  
変換器

認知症  
老人徘徊  
感知機器

手すり

歩行  
補助杖

歩行者

車椅子・  
車椅子  
付属品

スロープ

移動用  
リフト・  
つり具

介護保険  
購入  
対象品

販売品

情報

## とまっティ(自走) MBY-41RB

ミキ

立ち上がると車椅子後方移動を  
制御する装置が働く「ノンバックブレーキ付」

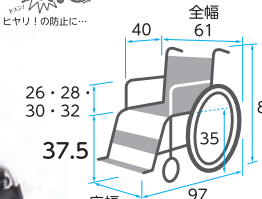

※前座高・後座高・ひじ高は  
クッションの厚み含まず

重さ  
18.2  
kg

商品名	商品番号	商品コード
MBY-41RB(エメラルド)	21-7048-0	00122-000559
前輪:6インチ 後輪:20インチ 折りたたみ:全幅35×全高63×全長74cm クッション厚さ:4cm		
ご利用者 負担額 (1割)	670円	月額レンタル料金 6,700円
	(2割) 1,340円	
	(3割) 2,010円	

## とまっティ(自走) MBY-47B

ミキ

立ち上がると車椅子後方移動を  
制御する装置が働く「ノンバックブレーキ付」

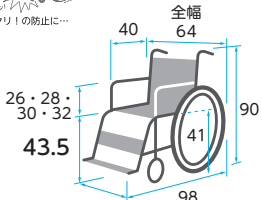

※前座高・後座高・ひじ高は  
クッションの厚み含まず

重さ  
16.7  
kg

商品名	商品番号	商品コード
MBY-47B(イエロー)	21-6177-0	00122-000529
前輪:6インチ 後輪:22インチ 折りたたみ:全幅38×全高75×全長96cm クッション厚さ:4cm		
ご利用者 負担額 (1割)	570円	月額レンタル料金 5,700円
	(2割) 1,140円	
	(3割) 1,710円	

## スキット5(屋内6輪車) SKT-5

ミキ

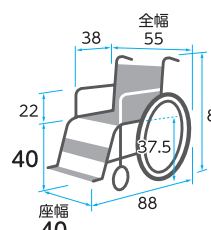

重さ  
15.2  
kg

商品名	商品番号	商品コード
SKT-5	21-5678-0	00122-000444
キャスター:前・後4インチ タイヤ:20インチ 折りたたみ:全幅28.5×全高64×全長73.5cm		
ご利用者 負担額 (1割)	700円	月額レンタル料金 7,000円
	(2割) 1,400円	
	(3割) 2,100円	

## ネクストコア-くるり(自走)

松永製作所

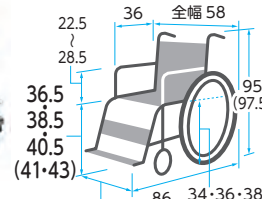

※ ( ) は NEXT-71B サイズ  
※前座高・後座高・ひじ高は  
クッションの厚み含まず

重さ  
18.5  
kg 自走 低床  
NEXT-70B

重さ  
19  
kg 自走 中床  
NEXT-71B

商品名	商品番号	商品コード
NEXT-70B 低床(ブルー)	21-6377-0	00066-000335
NEXT-71B 中床(ブルー)	21-6375-0	00066-000333
前輪:4インチ 後輪:(20)22インチ 後方キャスター:4インチ 折りたたみ:全幅34×全高65(67.5)×全長86cm クッション厚さ:前方3cm後方2cm		
ご利用者 負担額 (1割)	700円	月額レンタル料金 7,000円
	(2割) 1,400円	
	(3割) 2,100円	

## ネクストコア-くるり(介助)

松永製作所

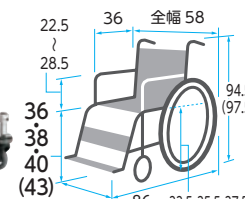

※ ( ) は NEXT-81B サイズ  
※前座高・後座高・ひじ高は  
クッションの厚み含まず

重さ  
17.2  
kg 介助 低床  
NEXT-80B

重さ  
18  
kg 介助 中床  
NEXT-81B

商品名	商品番号	商品コード
NEXT-80B 低床(ブルー)	21-6378-0	00066-000336
NEXT-81B 中床(ブルー)	21-6376-0	00066-000334
前輪:4インチ 後輪:12(16)インチ 後方キャスター:4インチ 折りたたみ:全幅34×全高64.5(67.5)×全長86cm クッション厚さ:前方3cm後方2cm		
ご利用者 負担額 (1割)	700円	月額レンタル料金 7,000円
	(2割) 1,400円	
	(3割) 2,100円	

税込価格で表記しています。(非課税 ※非課税と表記のない商品に限る) 単位:CM

サービスコード/車椅子 介護給付:171001 予防給付:671001/車椅子付属品 介護給付:171002 予防給付:671002

ベッド・  
ベッド  
付属品

床ずれ  
防止用具

体位  
変換器

認知症  
老人徘徊  
感知機器

手すり

歩行  
補助杖

歩行者

車椅子・  
車椅子  
付属品

スロープ

移動用  
リフト・  
つり具

介護保険  
購入  
対象品

販売品

情報

イージーフィット(自走) MEF-22/MEF-20

非課税

ミキ



商品名	商品番号	商品コード
MEF-22	21-6774-0	00122-000582
前輪:6インチ 後輪:22インチ 折りたたみ:全幅34×全高64・66・68×全長77cm クッション厚さ:3cm		
ご利用者負担額 (1割)	600円	月額レンタル料金
(2割)	1,200円	
(3割)	1,800円	6,000円
商品名	商品番号	商品コード
MEF-20	21-6776-0	00122-000581
前輪:5インチ 後輪:20インチ 折りたたみ:全幅34×全高61.5・63.5・65.5×全長75cm クッション厚さ:3cm		
ご利用者負担額 (1割)	600円	月額レンタル料金
(2割)	1,200円	
(3割)	1,800円	6,000円

イージーフィット(介助) MEF-16/MEF-14

非課税

ミキ

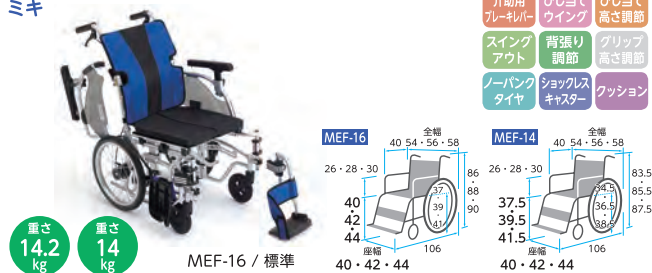

商品名	商品番号	商品コード
MEF-16	21-6775-0	00122-000580
前輪:6インチ 後輪:16インチ 折りたたみ:全幅29×全高64・66・68×全長72.5cm クッション厚さ:3cm		
ご利用者負担額 (1割)	600円	月額レンタル料金
(2割)	1,200円	
(3割)	1,800円	6,000円
商品名	商品番号	商品コード
MEF-14	21-6777-0	00122-000579
前輪:5インチ 後輪:14インチ 折りたたみ:全幅29×全高61.5・63.5・65.5×全長72.5cm クッション厚さ:3cm		
ご利用者負担額 (1割)	600円	月額レンタル料金
(2割)	1,200円	
(3割)	1,800円	6,000円

スキット1000(自走) SKT-1000

非課税

ミキ



商品名	商品番号	商品コード
SKT-1000(ブルー)	21-6208-0	00122-000524
前輪:6インチ 後輪:22インチ 折りたたみ:全幅32×全高66.5・69・71.5×全長75cm クッション厚さ:6cm		
ご利用者負担額 (1割)	680円	月額レンタル料金
(2割)	1,360円	
(3割)	2,040円	6,800円

スキット2000(介助) SKT-2000

非課税

ミキ



商品名	商品番号	商品コード
SKT-2000(ブルー)	21-6210-0	00122-000525
前輪:6インチ 後輪:14インチ 折りたたみ:全幅27×全高66.5・69・71.5×全長66cm クッション厚さ:6cm		
ご利用者負担額 (1割)	680円	月額レンタル料金
(2割)	1,360円	
(3割)	2,040円	6,800円

マルチエルゴエレベーター

重量 4.12kg

ミキ



ご利用者の体型や、脚部の状態に合わせて、左右独立して自在にフットサポートの位置を変えられます。フットサポートとレッグサポートの細かい調整が可能です。

商品名	商品番号	商品コード
マルチエルゴエレベーター	29-6338-1	00122-000436
左右別々に脚部の角度を無段階(12~71度) 調節、ステップ(足台) 角度調整(±45度)		
ご利用者負担額 (1割)	200円	月額レンタル料金
(2割)	400円	
(3割)	600円	2,000円

エルゴエレベーターII

重量 3.9kg

ミキ



※取り付けに関しては付属品適合表をご参照ください。

ご利用者の体型や、脚部の状態に合わせて自在にフットサポートの位置を変えられます。ステップに足を乗せたまま左右別々に脚部を上げ下げすることができます。

商品名	商品番号	商品コード
エルゴエレベーターII	29-6014-1	00122-000383
左右別々に脚部の角度を無段階(12~71度) 調節、ステップ(足台) 角度調整(90度~120度)		
ご利用者負担額 (1割)	200円	月額レンタル料金
(2割)	400円	
(3割)	600円	2,000円

ベッド・  
ベッド  
付属品



# 車椅子・車椅子付属品

床ずれ  
防止用具

体位  
変換器

認知症  
老人徘徊  
感知機器

手すり

歩行  
補助杖

歩行者

車椅子・  
車椅子  
付属品

スロープ

移動用  
リフト・  
つり具

介護保険  
購入  
対象品

販売品

情報

## マイチルト・コンパクトⅡ MH-CR2-SE リフトアップ無

松永製作所

非課税



マイチルト・コンパクトⅡ専用  
スイングアウト&  
エレベーターユニット

- 介助用  
フレイクセル
- ひじ当て  
ウイング
- ひじ当て  
高さ調節
- スイング  
アウト
- 背張り  
調節
- グリップ  
高さ調節
- ノーバンク  
タイヤ
- ショックス  
キャスター
- クッション
- ティルト
- リクライニング

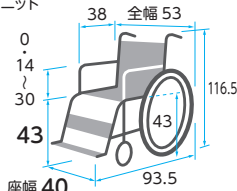

重さ  
27.3  
kg

商品名	商品番号	商品コード
MH-CR2-SE(ネイビー)	21-7547-0	00066-000412
前輪:5インチ 後輪:12インチ ティルト角度:0°~30° リクライニング角度:90°~125° 折りたたみ:全幅32.5×全高79.5×全長93.5cm 耐荷重:100kg クッション厚さ:6.5cm		
ご利用者 負担額 (1割)	1,000円	月額レンタル料金 10,000円
	(2割) 2,000円	
	(3割) 3,000円	

## マイチルト・ミニ3D MH-SRL-SE F02 スイングアウト&エレベーター付

松永製作所

非課税



- 介助用  
フレイクセル
- ひじ当て  
ウイング
- ひじ当て  
高さ調節
- スイング  
アウト
- 背張り  
調節
- グリップ  
高さ調節
- ノーバンク  
タイヤ
- ショックス  
キャスター
- クッション
- ティルト
- リクライニング

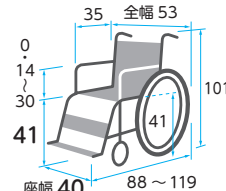

重さ  
29  
kg

商品名	商品番号	商品コード
MH-SRL-SE F02(ブルー)	21-6858-0	00066-000352
前輪:5インチ 後輪:12インチ ティルト角度:0°~25° リクライニング角度:90°~110° 耐荷重:100kg クッション厚さ:前6.5、後4cm		
ご利用者 負担額 (1割)	1,030円	月額レンタル料金 10,300円
	(2割) 2,060円	
	(3割) 3,090円	

## オアシスポジティブ(自走) OS-11TRSP (スイングアウト&エレベーター付)

松永製作所

非課税



- 介助用  
フレイクセル
- ひじ当て  
ウイング
- ひじ当て  
高さ調節
- スイング  
アウト
- 背張り  
調節
- グリップ  
高さ調節
- ノーバンク  
タイヤ
- ショックス  
キャスター
- クッション
- ティルト
- リクライニング

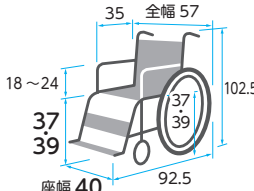

重さ  
26.2  
kg

商品名	商品番号	商品コード
OS-11TRSP S&E	21-5725-0	00066-Z00054
前輪:5インチ 後輪:18インチ ティルト角度:0°~25° リクライニング角度:90°~115° クッション厚さ:5cm 折りたたみ:全幅35×全高91.5×全長92.5cm 耐荷重:75kg		
ご利用者 負担額 (1割)	900円	月額レンタル料金 9,000円
	(2割) 1,800円	
	(3割) 2,700円	

## オアシスポジティブ(介助) OS-12TRSP

松永製作所

非課税



- 介助用  
フレイクセル
- ひじ当て  
ウイング
- ひじ当て  
高さ調節
- スイング  
アウト
- 背張り  
調節
- グリップ  
高さ調節
- ノーバンク  
タイヤ
- ショックス  
キャスター
- クッション
- ティルト
- リクライニング

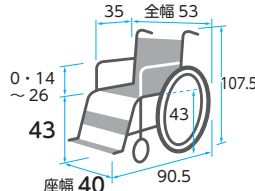

重さ  
25.4  
kg

商品名	商品番号	商品コード
OS-12TRSP S&E	21-5724-0	00066-Z00011
前輪:6インチ 後輪:12インチ ティルト角度:0°~25° リクライニング角度:90°~115° クッション厚さ:5cm 折りたたみ:全幅32×全高95.5×全長90.5cm 耐荷重:75kg		
ご利用者 負担額 (1割)	900円	月額レンタル料金 9,000円
	(2割) 1,800円	
	(3割) 2,700円	

## TRC-3DX/TRC-3DX用マルチエルゴエレベーター

ミキ



座と背シートの角度はそのまま後方に倒れる  
ティルト機能に加え背シートの角度調整  
も可能なリクライニング機能付き

重さ  
24.5  
kg

商品名	商品番号	商品コード
TRC-3DX	21-6765-0	00122-000583
前輪:6インチ 後輪:14インチ ティルト角度:0°~20° リクライニング角度:90°~110° 折りたたみ:全幅36×全高67.5×全長80.5cm 耐荷重:100kg		
ご利用者 負担額 (1割)	900円	月額レンタル料金 9,000円
	(2割) 1,800円	
	(3割) 2,700円	

## TRC-3DX用マルチエルゴエレベーター

非課税



重さ  
4.4  
kg  
※1台分

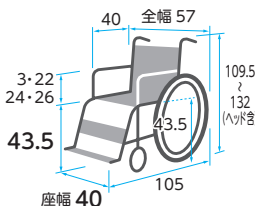

エレベーター時の脚長さによるズレが  
起こりにくく、レッグサポートの位置と角  
度調整ができることで、最適なサポートが  
得られます。フットサポートは前後・左右・  
角度調整が可能。

商品名	商品番号	商品コード
TRC-3DX用マルチエルゴエレベーター	29-8380-1	00122-000436
左右別々に脚部の角度を無段階(12~71度) 調節、ステップ(足台) 角度調整(±45度)		
ご利用者 負担額 (1割)	200円	月額レンタル料金 2,000円
	(2割) 400円	
	(3割) 600円	

税込価格で表記しています。(非課税 ※非課税と表記のない商品に限る) 単位:CM

サービスコード/車椅子 介護給付:171001 予防給付:671001/車椅子付属品 介護給付:171002 予防給付:671002

ベッド・  
ベッド  
付属品

床ずれ  
防止用具

体位  
変換器

認知症  
老人徘徊  
感知機器

手すり

歩行  
補助杖

歩行者

車椅子・  
車椅子  
付属品

スロープ

移動用  
リフト・  
つり具

介護保険  
購入  
対象品

販売品

情報

座位保持ティルトリクライニング ラクレスト 介助ブレーキ付/エレベータィング PTH-EL-1

ビジョン

座位保持できない方の姿勢を、  
車椅子が変形して  
長時間サポートします。



重さ  
29  
kg

エレベータィング PTH-EL-1



スタンバイ位置

最大角度

- スイングアウトエレベータィング仕様
- フットサポート角度調節機能付き(フラット方向に90度まで無段階)
- ふくらはぎパッド前後調節機能付き(2~3cmの調整幅あり)
- 足保護のための保護カバー付き

- 非課税
- 介助用ブレーキ付
  - ひじ当てウイング
  - スイングアウト
  - ノーパンクタイヤ
  - シートベルト
  - ひじ当て高さ調節
  - 背張り調節
  - ジョックスキャスター
  - ティルト
  - リクライニング
  - グリップ高さ調節
  - クッション

※[背中・中折れ機能]  
[ラチェット式サイドサポート]を示す

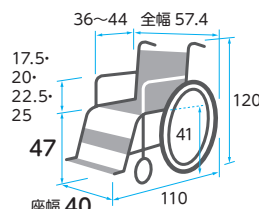

※前座高・後座高・ひじ高はクッションの厚み含まず

商品名	商品番号	商品コード
ラクレスト介助ブレーキ付 PR-2000B	21-7342-0	00495-000067
前輪:6インチ 後輪:14インチ ティルト角度:7~10°		
リクライニング角度:95~152° クッション厚さ:5cm 耐荷重:75kg		
ご利用者負担額 (1割)	980 円	月額レンタル料金 9,800 円
(2割)	1,960 円	
(3割)	2,940 円	

商品名	商品番号	商品コード
エレベータィング PTH-EL-1	29-9671-1	00495-000071
左右別々に脚部の角度を無段階(12~72度)調節、ステップ(足台)角度調整(±45度)		
ご利用者負担額 (1割)	160 円	月額レンタル料金 1,600 円
(2割)	320 円	
(3割)	480 円	

フルリクライニング車椅子 RJ-370G

いすら



重さ  
40  
kg

優れた座位保持効果により体の負担を軽減します。

リクライニング時には背、腰、足が運動することで  
圧迫をさらに軽減できます。



(リクライニング状態)

- 非課税
- 介助用ブレーキ付
  - ひじ当てウイング
  - スイングアウト
  - ノーパンクタイヤ
  - シートベルト
  - ひじ当て高さ調節
  - 背張り調節
  - ジョックスキャスター
  - ティルト
  - リクライニング
  - グリップ高さ調節
  - クッション

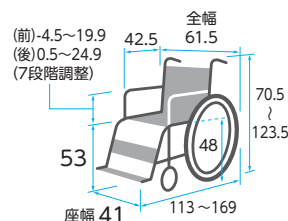

商品名	商品番号	商品コード
RJ-370G	21-7370-0	00084-000134
前輪:6インチ 後輪:16インチ ティルト角度:7°~20° リクライニング角度:105°~165° 耐荷重:100kg		
ご利用者負担額 (1割)	1,200 円	月額レンタル料金 12,000 円
(2割)	2,400 円	
(3割)	3,600 円	

ぴったりフィットくるーん KPFK-12

カワムラサイクル



重さ  
21.5  
kg

座と背シートの角度はそのまま後方に倒れるティルト機能に加え、背シートの角度調整も可能なリクライニング機能付き

【ぴったりフィット機構】

<国内特許取得済> バックサポートを“倒す・起こす”の動作を繰り返しても、お尻がズレにくく、安定した座位が保てます。

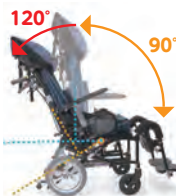

【スキーズベルト】

背中の張り調節部に伸縮する部分を設けました。この部分の「スキマ」の空き方を見ながらベルトの張りなおしをすることで、従来より簡単に調節することができます。

- 非課税
- 介助用ブレーキ付
  - ひじ当てウイング
  - スイングアウト
  - ノーパンクタイヤ
  - シートベルト
  - ひじ当て高さ調節
  - 背張り調節
  - ジョックスキャスター
  - ティルト
  - リクライニング
  - グリップ高さ調節
  - クッション

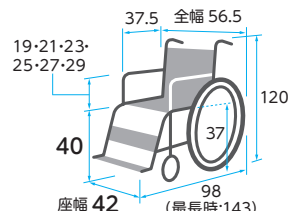

※前座高・後座高・ひじ高はクッションの厚み含まず

商品名	商品番号	商品コード
KPFK-12	21-6524-0	00160-000250
前輪:6インチ 後輪:12インチ 折りたたみ:全幅35×全高77×全長72cm クッション厚さ:7cm		
ご利用者負担額 (1割)	900 円	月額レンタル料金 9,000 円
(2割)	1,800 円	
(3割)	2,700 円	

ベッド・  
ベッド  
付属品



# 車椅子・車椅子付属品

床ずれ  
防止用具

## ブレーキ延長棒

体位  
変換器

認知症  
老人徘徊  
感知機器

手すり



商品名	商品番号	商品コード
<b>【日進医療器】 + 18cm</b>	29-0213-1	00175-Z00024
ご利用者 負担額 (1割)	<b>50</b> 円	(2割) 100円 (3割) 150円
月額レンタル料金	500円	
商品名	商品番号	商品コード
<b>【松永製作所】 + 5cm</b>	29-5110-1	00066-000298
<b>【松永製作所】 + 10cm</b>	29-5111-1	00066-000298
ご利用者 負担額 (1割)	<b>50</b> 円	(2割) 100円 (3割) 150円
月額レンタル料金	500円	
商品名	商品番号	商品コード
<b>【カワムラサイクル】 + 10cm</b>	29-7584-1	00160-000170
ご利用者 負担額 (1割)	<b>50</b> 円	(2割) 100円 (3割) 150円
月額レンタル料金	500円	
商品名	商品番号	商品コード
<b>【ミキ】 延長用レバー + 10cm</b>	29-5303-1	00122-000426
<b>【ミキ】 延長用レバー + 5cm</b>	29-5304-1	00122-000425
ご利用者 負担額 (1割)	<b>50</b> 円	(2割) 100円 (3割) 150円
月額レンタル料金	500円	

歩行  
補助杖

## 杖入れ／杖置き

歩行器

車椅子・  
車椅子  
付属品

● **ミキ** 杖入れ (1本用)

● **カワムラサイクル** 杖置き

● **松永製作所** 杖入れ (大)

● **松永製作所** 杖入れ (小)

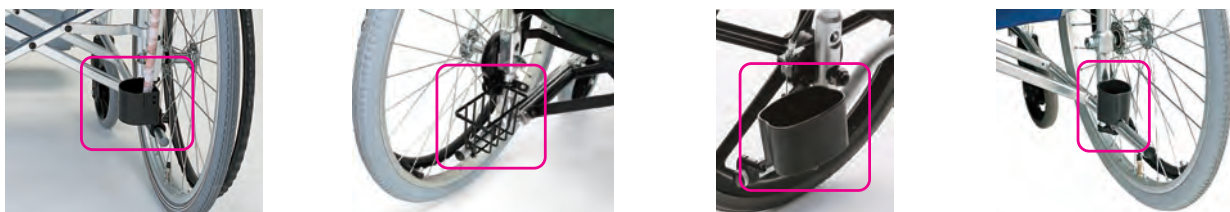

※取り付けに関しては付属品適合表をご参照ください。

ミキ

商品名	商品番号	商品コード
<b>杖入れ (1本用) MS-132</b>	29-5999-1	00122-000252
ご利用者 負担額 (1割)	<b>50</b> 円	(2割) 100円 (3割) 150円
月額レンタル料金	500円	

松永製作所

商品名	商品番号	商品コード
<b>杖入れ (大) X-WC92-010</b>	29-8337-1	00066-000344
ご利用者 負担額 (1割)	<b>60</b> 円	(2割) 120円 (3割) 180円
月額レンタル料金	600円	

スロープ

カワムラサイクル

商品名	商品番号	商品コード
<b>杖置き KY40276</b>	29-8333-1	00160-000169
ご利用者 負担額 (1割)	<b>50</b> 円	(2割) 100円 (3割) 150円
月額レンタル料金	500円	

松永製作所

商品名	商品番号	商品コード
<b>杖入れ (小) PO-09C</b>	29-0150-1	00066-000212
ご利用者 負担額 (1割)	<b>50</b> 円	(2割) 100円 (3割) 150円
月額レンタル料金	500円	

移動用  
リフト・  
つり具

## ボンベ架／延長ティッピングバー

※取り付けに関しては付属品適合表をご参照ください。

ミキ

ボンベ架

延長ティッピングバー

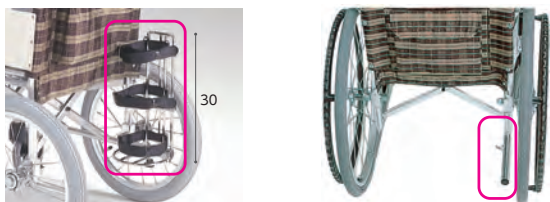

酸素ボンベを携帯する際に使用します。ベルトによって大きさの調整が可能です。

●機種によってはボンベ架取付けには「延長ティッピングバー-MS-138」の併用が必須となります。

商品名	商品番号	商品コード
<b>ボンベ架 MS-134</b>	29-5918-1	00122-000214
ご利用者 負担額 (1割)	<b>100</b> 円	(2割) 200円 (3割) 300円
月額レンタル料金	1,000円	
商品名	商品番号	商品コード
<b>延長ティッピングバー MS-138</b>	29-6057-1	00122-000387
ご利用者 負担額 (1割)	<b>60</b> 円	(2割) 120円 (3割) 180円
月額レンタル料金	600円	

## NEXT専用 酸素ボンベ架／転倒防止キャスト付

※取り付けに関しては付属品適合表をご参照ください。

松永製作所

酸素ボンベ架

転倒防止キャスト付

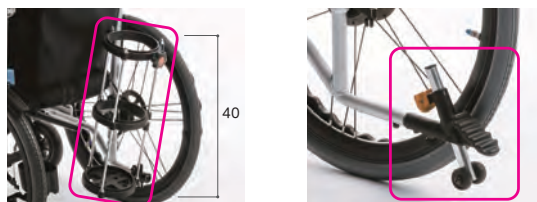

商品名	商品番号	商品コード
<b>酸素ボンベ架 X-WC91-001</b>	29-8338-1	00066-000345
ご利用者 負担額 (1割)	<b>100</b> 円	(2割) 200円 (3割) 300円
月額レンタル料金	1,000円	
商品名	商品番号	商品コード
<b>転倒防止キャスト付</b>	29-8339-1	00066-000356
ご利用者 負担額 (1割)	<b>100</b> 円	(2割) 200円 (3割) 300円
月額レンタル料金	1,000円	

●後方への転倒のおそれがある場合は転倒防止の取り付けをおすすめします。

介護保険  
購入  
対象品

販売品

情報

税込価格で表記しています。(非課税 ※非課税 と表記のない商品に限る) 単位:CM

サービスコード/車椅子 介護給付:171001 予防給付:671001 /車椅子付属品 介護給付:171002 予防給付:671002

ベッド・  
ベッド  
付属品

床ずれ  
防止用具

体位  
変換器

認知症  
老人徘徊  
感知機器

手すり

歩行  
補助杖

歩行器

車椅子・  
車椅子  
付属品

スロープ

移動用  
リフト・  
つり具

介護保険  
購入  
対象品

販売品

情報

### スマートヘッドサポート MS-0009

ミキ



幅のスライド調整により座幅30~44cmの車いすに取り付けできます。※1

重さ  
2.0  
kg

車いすの背パイプに簡単に着脱ができます。車いすの背角度、座幅、利用者の姿勢に合わせて、枕の上下・左右・前後の位置、および角度をそれぞれ独立して調整できます。

商品名	商品番号	商品コード
MS-0009	29-6760-1	00122-000461

対応可能な座幅(カタログ値): 最小30/最大44cm ※1 一部特殊フレーム除く

ご利用者負担額 (1割)	(2割)	(3割)	月額レンタル料金
200円	400円	600円	2,000円

### テーブル(大) 横差し前後スライド式

ミキ

重さ  
2.5  
kg

※取り付けに関しては付属品適合表をご参照ください。



※使用イメージ



横差し金具・受け金具前後にスライドが可能です。

車椅子に座ったまま読書や軽作業ができます。テーブルが前後にスライドします。抗菌仕様。

商品名	商品番号	商品コード
テーブル(大) 横差し前後スライド式	29-0370-1	00122-000216

サイズ: 幅60×奥行45×厚さ1.5cm 重さ: 2.5kg

ご利用者負担額 (1割)	(2割)	(3割)	月額レンタル料金
80円	160円	240円	800円

### アルファブラクッション/アルファプラフクッション 撥水・防水カバータイプ

タイカ

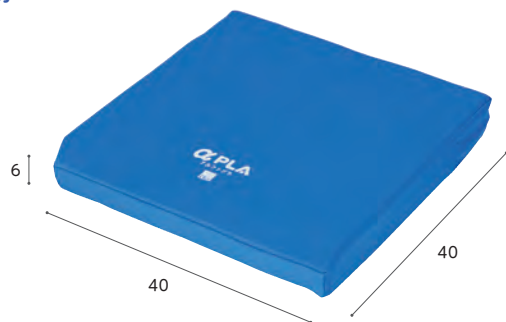

アルファブラクッション(撥水・防水カバータイプ)

商品名	商品番号	商品コード
アルファブラクッション	29-6552-1	00563-000017

材質/本体: アルファゲル、ウレタンフォーム カバー: 天面・側面/(表)ポリエステル (裏)ポリウレタン 底面/ポリエステル、メタクリル樹脂

ご利用者負担額 (1割)	(2割)	(3割)	月額レンタル料金
200円	400円	600円	2,000円

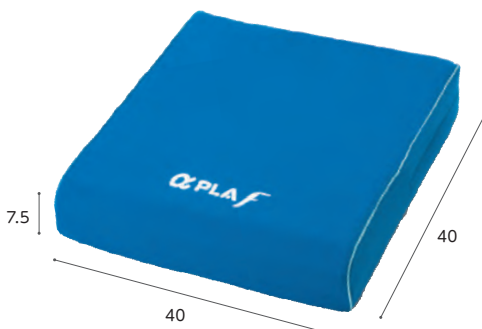

アルファプラフクッション(撥水・防水カバータイプ)

商品名	商品番号	商品コード
アルファプラフクッション	29-8599-1	00563-000124

材質/本体: ポリウレタンフォーム カバー: 天面・側面/(表)ポリエステル (裏)ポリウレタン 底面/(表)ポリ塩化ビニル (裏)テトロン、レーヨン

ご利用者負担額 (1割)	(2割)	(3割)	月額レンタル料金
200円	400円	600円	2,000円

### ブレイラハイブリッド・ケアシート BRHS-400BL

グローバル産業

厚さ  
5.0  
cm 重さ  
0.85  
kg

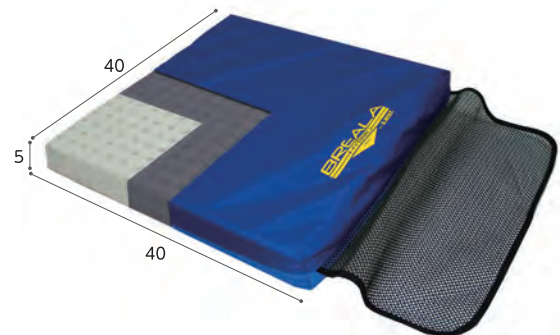

優れた除圧性能で床ずれを防止。透湿防水面と通気面の両面仕様で使い易い。

商品名	商品番号	商品コード
ブレイラハイブリッド・ケアシート	29-6226-1	01149-000014

ご利用者負担額 (1割)	(2割)	(3割)	月額レンタル料金
160円	320円	480円	1,600円

### リフレックス(40×40)

ユーキ・トレーディング

厚さ  
8  
cm 重さ  
0.7  
kg

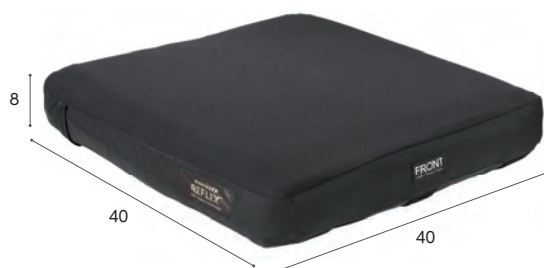

エアータ입のクッションなのに、面倒なバルブ調節の必要なし。ただ座るだけで、坐骨周辺の床ずれリスクを軽減し、座位の安定を提供します。

商品名	商品番号	商品コード
リフレックス(40×40)	29-6534-1	00468-000034

材質/本体: ウレタンフォーム、ポリエステル カバー: ナイロン

ご利用者負担額 (1割)	(2割)	(3割)	月額レンタル料金
250円	500円	750円	2,500円

ベッド・  
ベッド  
付属品



# 車椅子・車椅子付属品

## アウルCARE

※写真は付属カバーを外した状態です。

床ずれ  
防止用具

加地

### フラットタイプ

#### アウルCARE 40F

厚さ4cmの薄さで足つき性の良いスタンダードタイプ

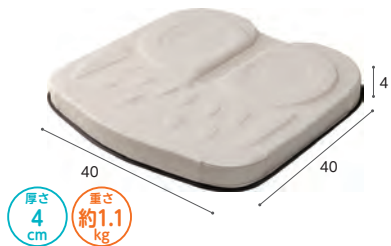

#### アウルCARE 60F

適度な厚みで体圧分散性を持つ多用途タイプ



#### アウルCARE 75F

坐骨部の深い沈み込み量を確保した減圧重視タイプ

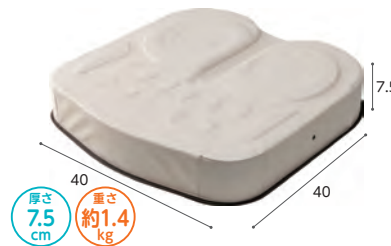

体位  
変換器

認知症  
老人徘徊  
感知機器

### コンタータイプ

#### アウルCARE 70C

アンカー形状により前ずれを防ぐ姿勢保持タイプ



#### アウルCARE 80C

3D形状で最大限の薄さを実現した汎用性の高い姿勢保持タイプ



#### アウルCARE 100C

起伏の強い3D形状で沈み込みのあるハイスベックな姿勢保持タイプ



手すり

歩行  
補助杖

歩行者

材質/本体: エクスジェル、ウレタンフォーム、ウレタン合成皮革 カバー: ポリエステル・ウレタンフォーム・ウレタンフィルム

車椅子・  
車椅子  
付属品

商品名	商品番号	商品コード
アウルCARE 40F	29-2500-1	00540-000067

サイズ: 幅40×奥行40×厚さ4 (坐骨部4/大腿部3.5) cm

ご利用者負担額	(1割)	(2割)	(3割)	月額レンタル料金
200円	400円	600円	2,000円	

商品名	商品番号	商品コード
アウルCARE 60F	29-2559-1	00540-000068

サイズ: 幅40×奥行40×厚さ6 (坐骨部6/大腿部5.5) cm

ご利用者負担額	(1割)	(2割)	(3割)	月額レンタル料金
200円	400円	600円	2,000円	

商品名	商品番号	商品コード
アウルCARE 75F	29-2560-1	00540-000069

サイズ: 幅40×奥行40×厚さ7.5 (坐骨部7.5/大腿部7) cm

ご利用者負担額	(1割)	(2割)	(3割)	月額レンタル料金
200円	400円	600円	2,000円	

商品名	商品番号	商品コード
アウルCARE 70C	29-2561-1	00540-000070

サイズ: 幅40×奥行40×厚さ7 (坐骨部4.6/大腿部6.5) cm

ご利用者負担額	(1割)	(2割)	(3割)	月額レンタル料金
220円	440円	660円	2,200円	

商品名	商品番号	商品コード
アウルCARE 80C	29-2562-1	00540-000071

サイズ: 幅40×奥行40×厚さ8 (坐骨部3.5/大腿部5) cm

ご利用者負担額	(1割)	(2割)	(3割)	月額レンタル料金
220円	440円	660円	2,200円	

商品名	商品番号	商品コード
アウルCARE 100C	29-2563-1	00540-000072

サイズ: 幅40×奥行40×厚さ10 (坐骨部5.5/大腿部7) cm

ご利用者負担額	(1割)	(2割)	(3割)	月額レンタル料金
220円	440円	660円	2,200円	

スロープ

移動用  
リフト・  
つり具

介護保険  
購入  
対象品

販売品

情報

## アウルREHA

※写真は付属カバーを外した状態です。

加地



材質/本体: エクスジェル、ウレタンフォーム、ウレタン合成皮革 カバー: ポリエステル・ウレタンフォーム・ウレタンフィルム

商品名	商品番号	商品コード
アウルREHA レギュラー	29-6999-1	00540-000028

サイズ: 幅40×奥行40×厚さ4cm

ご利用者負担額	(1割)	(2割)	(3割)	月額レンタル料金
220円	440円	660円	2,200円	

商品名	商品番号	商品コード
アウルREHA ミドル	29-8267-1	00540-000057

サイズ: 幅40×奥行40×厚さ6cm

ご利用者負担額	(1割)	(2割)	(3割)	月額レンタル料金
210円	420円	630円	2,100円	

商品名	商品番号	商品コード
アウルREHA ハイ	29-7000-1	00540-000029

サイズ: 幅40×奥行40×厚さ8cm

ご利用者負担額	(1割)	(2割)	(3割)	月額レンタル料金
220円	440円	660円	2,200円	

## アウルREHA 3D

※写真は付属カバーを外した状態です。

加地

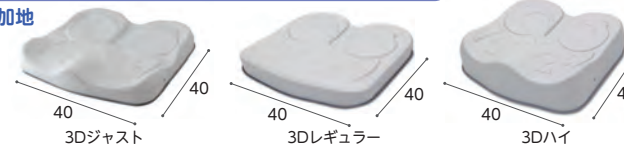

材質/本体: ウレタン合成皮革 中材: エクスジェル、ウレタンフォーム カバー: ポリエステル・ウレタンフォーム・ウレタンフィルム

商品名	商品番号	商品コード
アウルREHA 3Dジャスト	29-7587-1	00540-000055

サイズ: 幅40×奥行40×厚さ8cm 重さ: 1.5kg

ご利用者負担額	(1割)	(2割)	(3割)	月額レンタル料金
220円	440円	660円	2,200円	

商品名	商品番号	商品コード
アウルREHA 3Dレギュラー	29-6844-1	00540-000030

サイズ: 幅40×奥行40×厚さ7.5 (着座面5.3) cm 重さ: 1.7kg

ご利用者負担額	(1割)	(2割)	(3割)	月額レンタル料金
220円	440円	660円	2,200円	

商品名	商品番号	商品コード
アウルREHA 3Dハイ	29-6848-1	00540-000031

サイズ: 幅40×奥行40×厚さ11 (着座面6.5) cm 重さ: 1.9kg

ご利用者負担額	(1割)	(2割)	(3割)	月額レンタル料金
220円	440円	660円	2,200円	

税込価格で表記しています。(非課税 ※非課税と表記のない商品に限る) 単位:CM

サービスコード/車椅子 介護給付:171001 予防給付:671001/車椅子付属品 介護給付:171002 予防給付:671002

ベッド・  
ベッド  
付属品

床ずれ  
防止用具

体位  
変換器

認知症  
老人徘徊  
感知機器

手すり

歩行  
補助杖

歩行者

車椅子・  
車椅子  
付属品

スロープ

移動用  
リフト・  
つり具

介護保険  
購入  
対象品

販売品

情報

## エルダークッション

アイ・ソネックス

厚さ 7.8 cm  
重さ 0.93 kg

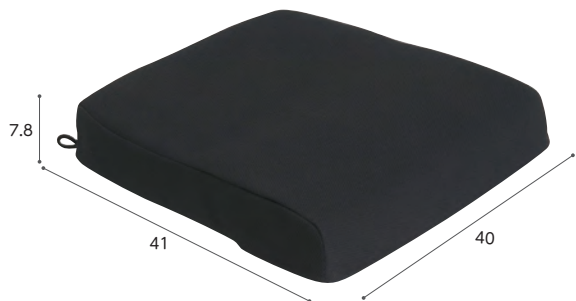

立体形状で、前すべりの防止や姿勢の安定がはかれます。

商品名	商品番号	商品コード
エルダークッション	29-5972-1	00149-000020
ご利用者負担額 (1割)	100円	(2割) 200円 (3割) 300円
月額レンタル料金		1,000円

## デュオジェルクッション 40×40

ケープ

厚さ 7.5 cm  
重さ 1.7 kg

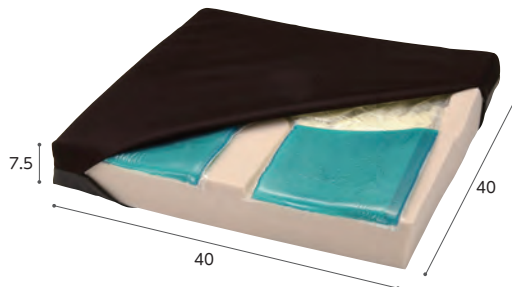

座位保持が困難で仙骨座りや骨盤後傾を起こしやすい場合も、2種類のジェルで安定した姿勢をサポートします。

商品名	商品番号	商品コード
デュオジェルクッション 40×40	29-5922-1	00206-000048
ご利用者負担額 (1割)	200円	(2割) 400円 (3割) 600円
月額レンタル料金		2,000円

## エクスジェル バッククッション (ハイ・ロー)

加地

「座る」を変える体圧“流動”分散。

EXGEL®

ロータイプ



ハイタイプ



重さ 約0.5 kg  
重さ 約1.1 kg  
ロー ハイ

ロータイプはおしり後部の隙間と両側の支持により適切な体幹および座位安定に。ハイタイプは円背傾向が強く更に体側の支持が必要な方に。

商品名	商品番号	商品コード
ロータイプ	29-7141-1	00540-000034
ご利用者負担額 (1割)	120円	(2割) 240円 (3割) 360円
月額レンタル料金		1,200円
商品名	商品番号	商品コード
ハイタイプ	29-7142-1	00540-000035
ご利用者負担額 (1割)	170円	(2割) 340円 (3割) 510円
月額レンタル料金		1,700円

## FC-フィット(背・腰)

アイ・ソネックス

厚さ 1 cm  
重さ 0.53 kg  
FC-フィット(背)

厚さ 0.5 cm  
重さ 0.45 kg  
FC-フィット(腰)

FC-フィット(背)ロングパット2ヶ付



FC-フィット(腰)



FC-フィット(背)ロングパット2ヶ付は長いパットで体幹をしっかり支えます。背骨や斜め座りの方に。FC-フィット(腰)は骨盤を立ててしっかり支えます。骨盤が回旋、後傾している方に。

商品名	商品番号	商品コード
FC-フィット(背)ロングパット2ヶ付	29-6158-1	00149-000023
ご利用者負担額 (1割)	150円	(2割) 300円 (3割) 450円
月額レンタル料金		1,500円
商品名	商品番号	商品コード
FC-フィット(腰)	29-6168-1	00149-000022
ご利用者負担額 (1割)	100円	(2割) 200円 (3割) 300円
月額レンタル料金		1,000円

## アウルサポート バッククッション/シートクッション

加地

エクスジェルが圧迫軽減。座位バランスをサポートする背&座クッションです。



重さ 1.4 kg

前 7  
中 5.5  
後 5



重さ 1.2 kg

バッククッション



体幹から体側部にかけて、エクスジェルがやさしく包み込み、しっかりホールド。



腰パッド、背パッドの位置を調整することで様々な体格や座位に対応。

シートクッション



骨盤後傾による尾骨部から仙骨部にかけての接触・圧迫を逃がす構造。



最も圧力のかかる坐骨部をエクスジェルが効果的に減圧。

商品名	商品番号	商品コード
バッククッション	29-6192-1	00540-000015
材質/本体: エクスジェル、ウレタンフォーム、ウレタン合成皮革、ナイロン100%、発泡ポリエチレン カバー: ポリエステル100%、ウレタンフォーム		
ご利用者負担額 (1割)	150円	(2割) 300円 (3割) 450円
月額レンタル料金		1,500円
商品名	商品番号	商品コード
シートクッション	29-6193-1	00540-000016
材質/本体: エクスジェル、ウレタンフォーム、クロロレンゴム、ナイロン100% カバー: ポリエステル100%、ウレタンフォーム、ウレタンフィルム		
ご利用者負担額 (1割)	200円	(2割) 400円 (3割) 600円
月額レンタル料金		2,000円

ベッド・  
ベッド  
付属品



# 車椅子・車椅子付属品

床ずれ  
防止用具

## 電動車いすを安全にご利用いただくために

体位  
変換器

電動車いすは、道路交通法上、**歩行者の扱い**となります。  
道路上では、歩行者としての交通ルールやマナーを守りましょう。

### 電動車いす安全運転のすすめ



©2011  
電動車いす安全普及協会  
All rights reserved

認知症  
老人徘徊  
感知機器

#### 歩道の通行

●道路では歩道を通行してください。  
歩道のない道路では、道路の右側を通行してください。

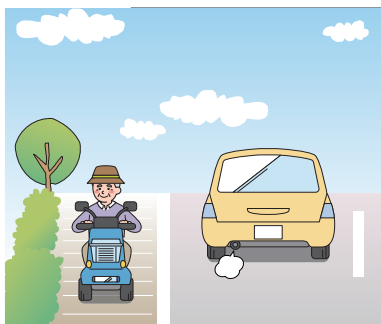

手すり

#### 道路の横断

●横断歩道や信号のない道路では、見通しの良いところで左右の安全を確認の上横断してください。  
斜め横断は非常に危険です。

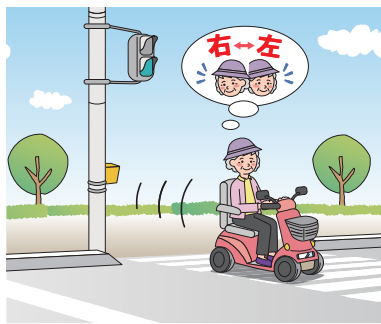

歩行  
補助杖

#### 安全の確保

●交通量の多い道路や道路状況のよくない場所、悪天候などの条件下では走行を避けるか、必ず介助者が同行し、安全を確保してください。

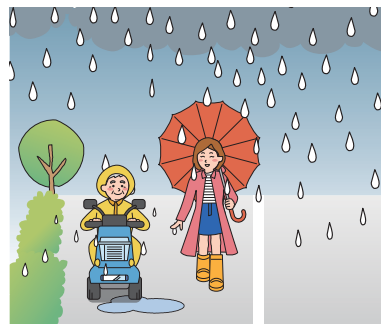

歩行者

車椅子・  
車椅子  
付属品

#### 点検してください

- 日常点検
- 定期点検
- バッテリーの残量を確認してください。
- アクセルとブレーキの効き目を確認してください。

スロープ

#### 車体の大きさの基準

●道路交通法では、車体が次の寸法に収まるよう規定されています。  
(全長:120cm 全幅:70cm 全高:120cm)  
付属品取付時は、超過していないか今一度ご確認ください。

移動用  
リフト・  
つり具

#### 速度基準

●時速6Km以内の走行が規定されています。

## WHILL Model CK2

WHILL

誰でも簡単に運転できる操作性と、行く場所を選ばない小回り性能、パワフルな走行性で安心して出かけられます。

非課税



重さ  
約 52  
kg  
(バッテリー含む)



特別に開発された前輪と高出力のモーターで、最大5cmの段差乗り越えが可能。



片流れ防止  
左右のモーターを適切に制御することで、横に傾斜した道でもまっすぐ走ることができます。



電動カートでは入れない場所でも、小回り機能でらくらく移動。



でこぼこ道や段差乗り越えの衝撃を吸収、長時間走ってもストレスを感じません。

- 介助用  
フーネレバー
- ひじ当て  
ウイング
- ひじ当て  
高さ調節
- スイング  
アウト
- 背張り  
調節
- グリップ  
高さ調節
- ノーパンク  
タイヤ
- ショックス  
キャスター
- クッション

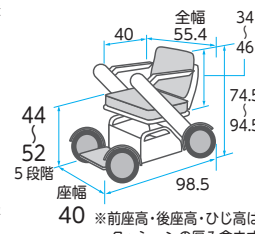

商品名	商品番号	商品コード
WHILL Model CK2	25-5992-0	01520-000028
前輪: 10.1 インチ 後輪: 10.4 インチ 連続走行距離: 約 18km 最高前進速度: 6km/h		
満充電までの最大所要時間: 5 時間 重さ(バッテリー含): 約 52kg		
ご利用者 負担額 (1割)	(2割) 5,400 円	月額レンタル料金
	(3割) 8,100 円	27,000 円

税込価格で表記しています。( **非課税** ※非課税 と表記のない商品に限る) **単位:CM**

サービスコード/車椅子 介護給付:171001 予防給付:671001/車椅子付属品 介護給付:171002 予防給付:671002

ベッド・  
ベッド  
付属品

## マイピア BT43B

アテックス



重さ **98 kg**  
(バッテリー含む)

安全性・機能が向上。余裕のある運転性能とソフトな乗り心地は毎日の足として大活躍。

非課税

- 介助用ブレーキレバー
- ひじ当てウイング
- ひじ当て高さ調節
- スイングアウト
- 背張り調節
- グリップ高さ調節
- ノーパンクタイヤ
- ショックスキャスター
- クッション



**腰をかめず楽々充電!!**  
ハンドル下に充電用プラグを内蔵! 家庭用100Vコンセントにプラグを差し込むだけ。充電が終わると自動停止します。

**引き上げ式アクセルレバーを採用!**  
意図せずアクセルレバーに触れてしまった時の誤発進を防ぎます。

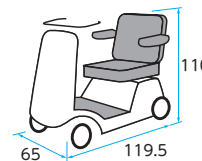

※製品の色や仕様は変更となる場合があります。

商品名	商品番号	商品コード
<b>BT43B</b>	<b>25-6060-0</b>	<b>00228-000027</b>
前輪:3.00-4 後輪:3.50-5		
連続走行距離:約30km 速度:(前進)0.5~6.0無段階 (後進)0.5~2.0無段階		
満充電までの最大所要時間:12時間 重さ(バッテリー含):98kg		
ご利用者負担額 (1割)	<b>2,400 円</b>	月額レンタル料金 <b>24,000 円</b>
	(2割) <b>4,800 円</b>	
	(3割) <b>7,200 円</b>	

床ずれ  
防止用具

体位  
変換器

認知症  
老人徘徊  
感知機器

手すり

歩行  
補助杖

## マイピアオプション

アテックス

車体カバー



フロントバスケット(S) セット



リヤバッグセット



杖立て(S) セット



マイピア・マイメイト共通オプション

介護保険対象外購入品

商品名	商品番号	商品コード
<b>車体カバー</b>	<b>85-5910-1</b>	
ご利用者負担額 (1割)	<b>800 円</b>	月額レンタル料金 <b>8,800 円</b>
	(2割) <b>1,600 円</b>	
	(3割) <b>2,400 円</b>	

メーカー希望小売価格(税込)

商品名	商品番号	商品コード
<b>フロントバスケット(S)セット</b>	<b>29-5977-1</b>	<b>00228-000016</b>
ご利用者負担額 (1割)	<b>80 円</b>	月額レンタル料金 <b>800 円</b>
	(2割) <b>160 円</b>	
	(3割) <b>240 円</b>	

商品名	商品番号	商品コード
<b>リヤバッグセット</b>	<b>29-5978-1</b>	<b>00228-000015</b>
ご利用者負担額 (1割)	<b>120 円</b>	月額レンタル料金 <b>1,200 円</b>
	(2割) <b>240 円</b>	
	(3割) <b>360 円</b>	

商品名	商品番号	商品コード
<b>杖立て(S)セット</b>	<b>29-5979-1</b>	<b>00228-000017</b>
ご利用者負担額 (1割)	<b>100 円</b>	月額レンタル料金 <b>1,000 円</b>
	(2割) <b>200 円</b>	
	(3割) <b>300 円</b>	

歩行者

車椅子・  
車椅子  
付属品

スロープ

移動用  
リフト・  
つり具

## アシストホイールライト

ナブテスコ

在庫限定品



重さ **18.4 kg**  
(バッテリー含む)

気軽に利用できる“電動アシスト車椅子”です

非課税

- 介助用ブレーキレバー
- ひじ当てウイング
- ひじ当て高さ調節
- スイングアウト
- 背張り調節
- グリップ高さ調節
- ノーパンクタイヤ
- ショックスキャスター
- クッション
- シートベルト



センサ内蔵グリップで介護者の負担を自動検知。電源を入れたら、あとは手動車椅子と同様に操作するだけです。

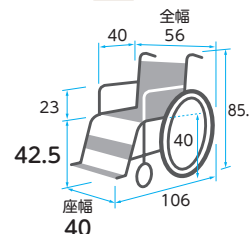

商品名	商品番号	商品コード
<b>アシストホイールライト</b>	<b>25-5945-0</b>	<b>00025-000023</b>
前輪:6インチ 後輪:16インチ 連続走行距離:約7km 登坂角度:10° 耐荷重:75kg		
折りたたみ:全幅33.5×全高68×全長106cm 満充電までの最大所要時間:130分		
ご利用者負担額 (1割)	<b>1,400 円</b>	月額レンタル料金 <b>14,000 円</b>
	(2割) <b>2,800 円</b>	
	(3割) <b>4,200 円</b>	

介護保険  
購入  
対象品

販売品

情報

ベッド・  
ベッド  
付属品

# スロープ

床ずれ  
防止用具

## スロープの走行における注意点

降りる時は、介助者が後ろ向きになり、支えるように降りましょう。

体位  
変換器

認知症  
老人徘徊  
感知機器

手すり

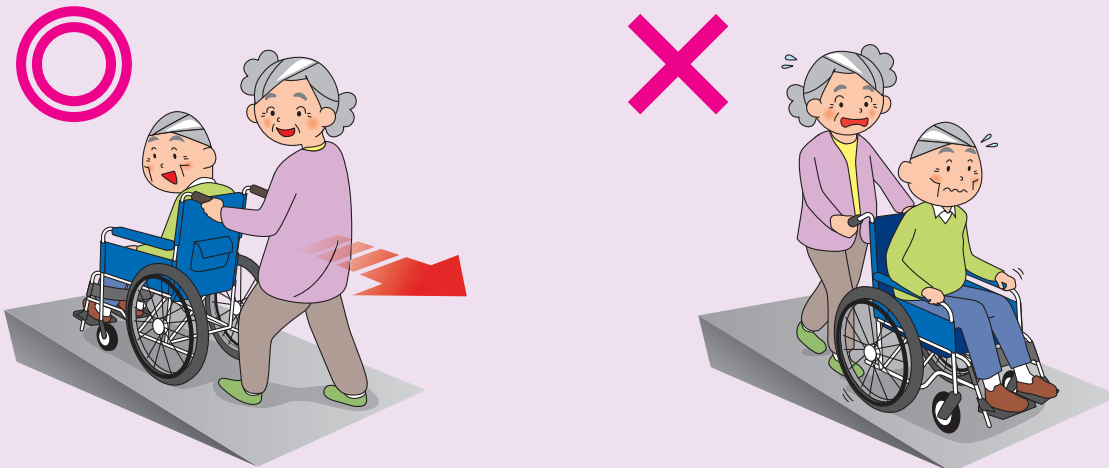

歩行  
補助杖

## スロープの選び方

※適用傾斜角度は車椅子の種類やご利用者、介助者の体力等により変化します。下記表は目安としてお使いください。  
※段差に対し最低でも4倍以上の長さのスロープをお使いください。

段差の高さ	5cm	10cm	15cm	20cm	25cm	30cm	35cm	40cm	45cm	50cm	60cm	70cm
歩行者	65cm	70cm										
車椅子・ 車椅子 付属品	85cm	87.5cm										
スロープ	100cm	120cm	125cm	135cm	150cm	165cm	175cm	200cm	205cm	240cm	245cm	255cm
移動用 リフト・ つり具	285cm											
介護保険 購入 対象品												
販売品												

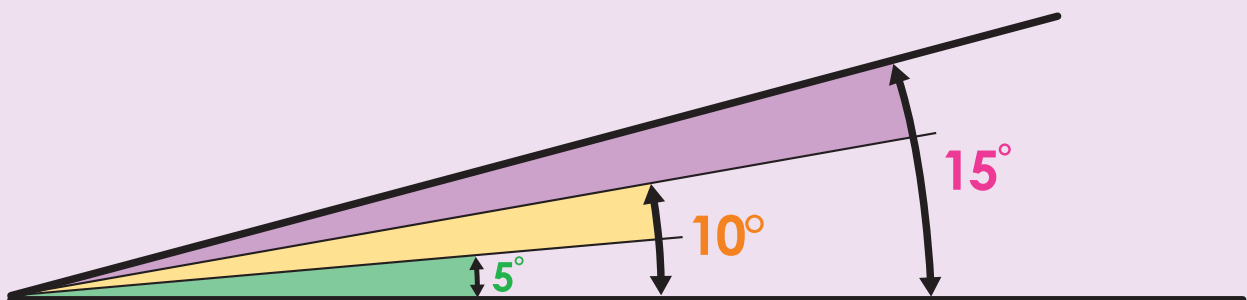

情報

税込価格で表記しています。( **非課税** ※非課税 と表記のない商品に限る) **単位:CM**

サービスコード/スロープ 介護給付:171008 予防給付:671008

ベッド・  
ベッド  
付属品

## ケアスロープ

### ケアメディックス

日本家屋に多い狭い間口・場所でも設置可能な幅狭設計です。



下端部までエッジが無いので、狭い場所で車椅子が直角に乗り入れしやすい設計です。

折り畳み時  
全幅 35

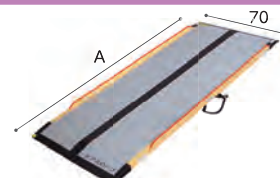

商品名	A(cm)	重さ(kg)	商品番号	商品コード	ご利用者負担額(1割)	ご利用者負担額(2割)	ご利用者負担額(3割)	月額レンタル料金
CS-65	65	約3	28-0979-1	00093-000015	<b>400</b> 円	800円	1,200円	4,000円
CS-100	100	約5	28-0980-1	00093-000016	<b>450</b> 円	900円	1,350円	4,500円
CS-120	120	約6	28-0981-1	00093-000017	<b>500</b> 円	1,000円	1,500円	5,000円
CS-150	150	約8	28-0982-1	00093-000018	<b>600</b> 円	1,200円	1,800円	6,000円
CS-175	175	約9	28-0983-1	00093-000019	<b>650</b> 円	1,300円	1,950円	6,500円
CS-200	200	約10	28-0984-1	00093-000020	<b>750</b> 円	1,500円	2,250円	7,500円
CS-240C	240	約12	28-1015-1	00093-000021	<b>850</b> 円	1,700円	2,550円	8,500円
CS-285C	285	約15	28-1092-1	00093-000038	<b>1,100</b> 円	2,200円	3,300円	11,000円

床ずれ  
防止用具

体位  
変換器

認知症  
老人徘徊  
感知機器

手すり

## ケアスロープJ

### ケアメディックス

- スロープを2本つなぎ合わせることで高段差に対応。
- 3つのパーツに分割ができるので運搬、収納が容易です。
- 可搬型スロープでは無い最長約6mの長尺スロープになります。

※全長、重さはジョイント台含む

※ケアスロープJ用ジョイント台  
幅78×長さ42.5×高さ21~26cm

※スロープ2台とジョイント台をセットにしたときに介護保険適応となります



歩行  
補助杖

歩行者

車椅子・  
車椅子  
付属品

スロープ

移動用  
リフト・  
つり具

介護保険  
購入  
対象品

販売品

情報

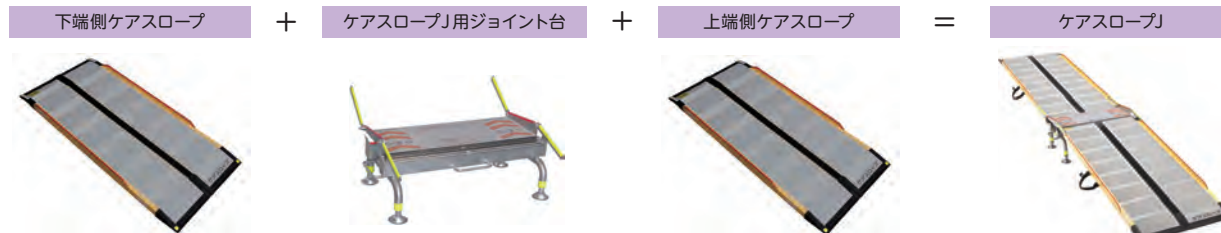

商品名	スロープ全長	重さ(kg)	商品番号	商品コード	ご利用者負担額(1割)	ご利用者負担額(2割)	ご利用者負担額(3割)	月額レンタル料金
CSJ-300	313	約28	28-1064-1	00093-000022	<b>1,500</b> 円	3,000円	4,500円	15,000円
CSJ-325	338	約29	28-1065-1	00093-000023	<b>1,600</b> 円	3,200円	4,800円	16,000円
CSJ-350W	363	約30	28-1100-1	00093-000044	<b>1,650</b> 円	3,300円	4,950円	16,500円
CSJ-350	363	約30	28-1066-1	00093-000024	<b>1,650</b> 円	3,300円	4,950円	16,500円
CSJ-375	388	約31	28-1101-1	00093-000045	<b>1,700</b> 円	3,400円	5,100円	17,000円
CSJ-390	403	約32	28-1067-1	00093-000025	<b>1,750</b> 円	3,500円	5,250円	17,500円
CSJ-400	413	約32	28-1103-1	00093-000048	<b>1,750</b> 円	3,500円	5,250円	17,500円
CSJ-415	428	約33	28-1102-1	00093-000046	<b>1,750</b> 円	3,500円	5,250円	17,500円
CSJ-435	448	約35	28-1137-1	00093-000043	<b>1,850</b> 円	3,700円	5,550円	18,500円
CSJ-440	453	約34	28-1104-1	00093-000049	<b>1,850</b> 円	3,700円	5,550円	18,500円
CSJ-460	473	約36	28-1138-1	00093-000047	<b>1,900</b> 円	3,800円	5,700円	19,000円
CSJ-480	493	約36	28-1105-1	00093-000051	<b>1,900</b> 円	3,800円	5,700円	19,000円
CSJ-485	498	約37	28-1139-1	00093-000050	<b>2,000</b> 円	4,000円	6,000円	20,000円
CSJ-525	538	約39	28-1140-1	00093-000052	<b>2,500</b> 円	5,000円	7,500円	25,000円
CSJ-570	583	約42	28-1141-1	00093-000053	<b>2,600</b> 円	5,200円	7,800円	26,000円

ベッド・  
ベッド  
付属品

# スロープ

## ダンスロープエア-2

ダンロップホームプロダクツ

床ずれ  
防止用具

体位  
変換器

認知症  
老人徘徊  
感知機器

手すり

歩行  
補助杖

歩行器

車椅子・  
車椅子  
付属品

スロープ

移動用  
リフト・  
つり具

介護保険  
購入  
対象品

販売品

情報

### 1.業界最軽量クラス※1

スロープのリーディングカンパニーとして、培われた軽量化・安全・安心・設計技術を生かし、業界最軽量クラスのスロープを開発。

### 2.乗り上げ時の衝撃を低減※2

車いすのスロープ乗り上げ時の衝撃を低減。介助もらくらく。

### 3.汎用性の向上※2

全サイズの幅を70cm未満とし、今まで設置不可能だった間口に対応します。尚、ハンドル部分も干渉しません。サイズ展開も7サイズあり、様々な住宅環境に適応可能です。

### 4.安全性の向上※2

側壁で脱輪を予防。保護用ゴムの採用で折り畳み時に懸念される指詰めによる怪我の危険性を軽減。スロープを正しい位置に設置するために大きく分かりやすく表現したマークを表示し、安全なご利用を促しています。

### 5.補修性の向上※2

レンタル事業者様における補修作業を簡便化。

※1 JIS認証された車いす用可搬形スロープにおいての他社比較（2020年8月メーカー調べ）  
※2 ダンロップホームプロダクツ社従来品との比較

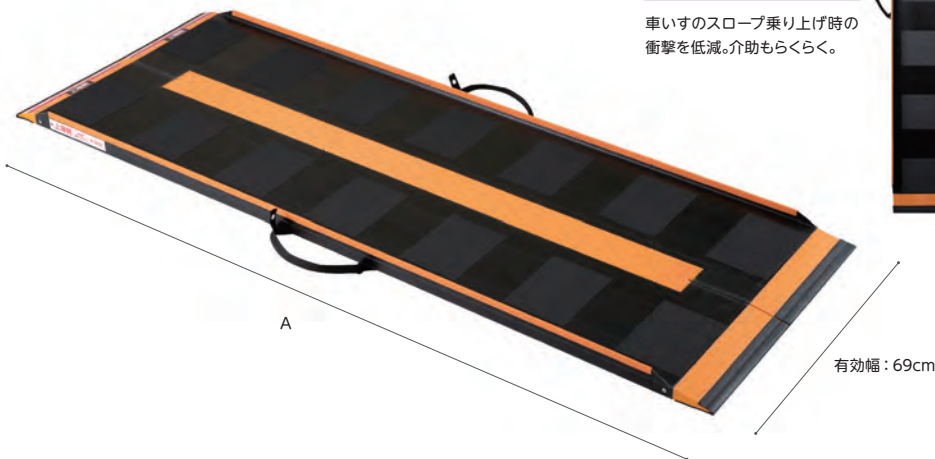

### 使用方法

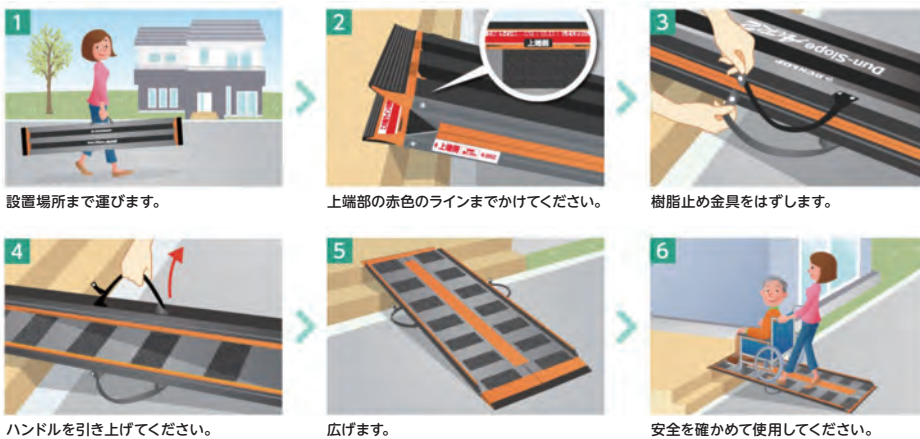

商品名	A(cm)	重さ(kg)	商品番号	商品コード	ご利用者負担額(1割)	ご利用者負担額(2割)	ご利用者負担額(3割)	月額レンタル料金
R-85Z	85	約4.3	28-1177-1	00532-000054	500円	1,000円	1,500円	5,000円
R-125Z	125	約5.7	28-1174-1	00532-000053	600円	1,200円	1,800円	6,000円
R-165Z	165	約7.0	28-1172-1	00532-000052	700円	1,400円	2,100円	7,000円
R-205Z	205	約8.5	28-1178-1	00532-000051	800円	1,600円	2,400円	8,000円
R-230Z	230	約9.6	28-1179-1	00532-000050	900円	1,800円	2,700円	9,000円
R-255Z	255	約10.5	28-1180-1	00532-000049	900円	1,800円	2,700円	9,000円
R-285Z	285	約11.5	28-1181-1	00532-000048	1,000円	2,000円	3,000円	10,000円

税込価格で表記しています。( **非課税** ※非課税 と表記のない商品に限る) **単位:CM**

サービスコード/スロープ 介護給付:171008 予防給付:671008

ベッド・  
ベッド  
付属品

## エコ段差スロープN

レ販  
対象

76

## マツタ

※メーカー希望小売価格は変更される場合がございます。ご了承ください。

商品名	高さ(cm)	奥行き(cm)	勾配度数(kg)	商品番号	商品コード	ご利用者負担額(1割)	月額レンタル料金	メーカー希望小売価格
10N	1	4	0.2	28-1030-1	01265-000120	50円	500円	3,190円
14N	1.4	6	0.3	28-1016-1	01265-000095	50円	500円	3,410円
20N	2	8	0.6	28-1017-1	01265-000096	50円	500円	3,740円
25N	2.5	10	1	28-1018-1	01265-000097	50円	500円	4,620円
30N	3	12	1.3	28-1019-1	01265-000098	50円	500円	5,390円
35N	3.5	14	1.9	28-1026-1	01265-000116	60円	600円	6,600円
40N	4	16	2.3	28-1027-1	01265-000117	60円	600円	7,810円
45N	4.5	18	2.9	28-1028-1	01265-000118	60円	600円	9,020円
50N	5	20	3.6	28-1029-1	01265-000119	80円	800円	10,450円
55N	5.5	22	4.7	28-1031-1	01265-000121	80円	800円	12,100円
60N	6	24	5.7	28-1032-1	01265-000122	90円	900円	13,750円

床ずれ  
防止用具体位  
変換器認知症  
老人徘徊  
感知機器

手すり

歩行  
補助杖

## インタースロープ

レ販  
対象

## モルテン

※メーカー希望小売価格は変更される場合がございます。ご了承ください。

商品名	重さ(kg)	商品番号	商品コード	ご利用者負担額(1割)	月額レンタル料金	メーカー希望小売価格
76cm×1cm	0.10	28-1079-1	00054-000173	50円	500円	4,235円
76cm×1.5cm	0.25	28-1080-1	00054-000174	50円	500円	4,477円
76cm×2cm	0.39	28-1081-1	00054-000175	50円	500円	4,719円
76cm×2.5cm	0.56	28-1082-1	00054-000176	50円	500円	5,324円
76cm×3cm	0.75	28-1083-1	00054-000177	50円	500円	6,171円
76cm×3.5cm	1.00	28-1084-1	00054-000178	60円	600円	7,381円
76cm×4cm	1.10	28-1085-1	00054-000179	60円	600円	8,228円
76cm×4.5cm	2.10	28-1086-1	00054-000180	60円	600円	9,438円
76cm×5cm	2.90	28-1087-1	00054-000181	70円	700円	11,374円
76cm×5.5cm	2.60	28-1088-1	00054-000182	90円	900円	15,972円
76cm×6cm	3.70	28-1089-1	00054-000183	100円	1,000円	18,634円
76cm×6.5cm	4.70	28-1090-1	00054-000184	110円	1,100円	21,175円
111cm×1cm	0.20	28-1068-1	00054-000192	70円	700円	6,050円
111cm×1.5cm	0.50	28-1069-1	00054-000193	70円	700円	6,655円
111cm×2cm	0.80	28-1070-1	00054-000194	70円	700円	7,260円
111cm×2.5cm	1.00	28-1071-1	00054-000195	70円	700円	8,470円
111cm×3cm	1.70	28-1072-1	00054-000196	70円	700円	9,680円
111cm×3.5cm	2.50	28-1073-1	00054-000197	80円	800円	10,890円
111cm×4cm	2.10	28-1074-1	00054-000198	80円	800円	13,310円
111cm×4.5cm	3.20	28-1075-1	00054-000199	80円	800円	16,940円
111cm×5cm	4.40	28-1076-1	00054-000200	100円	1,000円	19,360円
111cm×5.5cm	3.90	28-1077-1	00054-000201	120円	1,200円	24,200円
111cm×6cm	5.50	28-1078-1	00054-000202	130円	1,300円	26,620円

歩行者

車椅子・  
車椅子  
付属品

スロープ

移動用  
リフト・  
つり具介護保険  
購入  
対象品

販売品

情報

ベッド・  
ベッド  
付属品

# 移動用リフト・つり具

床ずれ  
防止用具

## 移乗サポートロボット Hug L1-01

屋内 非課税

FUJI

軽量でコンパクト、スリングシートが不要です。

体位  
変換器



認知症  
老人徘徊  
感知機器

手すり

歩行  
補助杖

歩行器

車椅子・  
車椅子  
付属品

スロープ

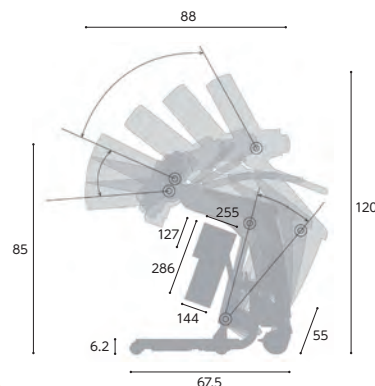

### 準備・操作が簡単

使いたいときに  
サッと準備  
どなたでも簡単操作

### コンパクト

軽量化実現！  
狭い場所でも使える  
スリムなボディ  
移動もらくらく

### 安心・安全

Hugが体を  
しっかりとサポート  
100kgの方まで  
軽々移乗



① Hugに寄りかかる  
Hug を近付け身体  
を寄せます。スリン  
グシートなどは不要  
なため、準備に時間  
がかかりません。



② 上体を起こす  
簡単リモコン操作で  
Hugがやさしく、抱  
えあげます。  
100kgの方でも安心  
して利用できます。



③ 便座に座る  
お手洗いや車椅子  
へゆっくりと安全に  
座ることができま  
す。脱衣介助も簡  
単に行えます。

商品名	商品番号	商品コード
Hug L1-01	22-6065-0	01666-000002
サイズ:全長88×全幅55×全高85~120cm 重さ:30kg 最大使用者体重100kg		
バッテリー/形式:鉛蓄電池 定格電圧:DC24V 充電時間:8時間 最大使用回数:100回(使用環境による)		
ご利用者 負担額 (1割)	(2割) 5,400円 (3割) 8,100円	月額レンタル料金 27,000円

移動用  
リフト・  
つり具

介護保険  
購入  
対象品

販売品

情報

## 車椅子用電動昇降機 UD-320CS

屋外

いちら



直進進入

商品名	商品番号	商品コード
UD-320CS	22-5867-1	00084-000093
全長(スロープを下げたとき):145.5cm 全幅:93cm		
全高:111.5~172cm テーブル内寸:幅68×長さ114cm 昇降範囲:5.5~65cm		
スロープ:幅68.5×長さ27.5cm ブリッジ:幅68.5cm×長さ27.5cm 昇降時間:50Hz=52秒/60Hz=43秒		
重さ:75kg 耐荷重:150kg スロープ角度:10度 使用電源:AC100V		
ご利用者 負担額 (1割)	(2割) 4,000円 (3割) 6,000円	月額レンタル料金 20,000円

## 車椅子用電動昇降機 UD-320CL

屋外

いちら



L字進入

商品名	商品番号	商品コード
UD-320CL	22-5864-1	00084-000094
全長(ブリッジを立てたとき):126cm 全幅(スロープを下げたとき):129cm		
全高:111.5~172cm テーブル内寸:幅73.5×長さ114cm 昇降範囲:5.5~65cm		
スロープ:幅99×長さ35cm ブリッジ:幅68.5cm×長さ27.5cm 昇降時間:50Hz=52秒/60Hz=43秒		
重さ:79kg 耐荷重:150kg スロープ角度:6度 使用電源:AC100V		
ご利用者 負担額 (1割)	(2割) 4,800円 (3割) 7,200円	月額レンタル料金 24,000円

税込価格で表記しています。( **非課税** ※非課税 と表記のない商品に限る) **単位:CM**

サービスコード/移動用リフト 介護給付: 171012 予防給付: 671012

ベッド・  
ベッド  
付属品

床ずれ  
防止用具

体位  
変換器

認知症  
老人徘徊  
感知機器

手すり

歩行  
補助杖

歩行器

車椅子・  
車椅子  
付属品

スロープ

移動用  
リフト・  
つり具

介護保険  
購入  
対象品

販売品

情報

### 独立宣言エコライト DSERA

屋内

コムラ製作所



使用条件: 立ち上がり

昇降座椅子のスタンダードモデルです。アームレスト跳ね上げ式。

商品名	商品番号	商品コード
DSERA	22-5744-1	00088-000012

重さ: 36kg 耐荷重: 100kg 使用電源: AC100V

ご利用者 負担額 (1割)	(2割)	(3割)	月額レンタル料金
1,000円	2,000円	3,000円	10,000円

### 電動昇降座椅子 独立宣言ツイスト (ブルー)

屋内

コムラ製作所



使用条件: 立ち上がり

起立・着座がしやすい、座椅子の電動昇降機能と回転機能付。

商品名	商品番号	商品コード
DSTPA	22-5735-1	00088-000014

サイズ: 幅64.5×奥行82.5×高さ94cm 座面高さ: 16~57.5cm

重さ: 46kg 耐荷重: 80kg 使用電源: AC100V

ご利用者 負担額 (1割)	(2割)	(3割)	月額レンタル料金
1,300円	2,600円	3,900円	13,000円

### 段差解消機アルコー6000型

屋内

星光医療器製作所



身体機能: 段差移動

座席回転時の挟み込みや衝突など、外部から負荷が掛かると回転が止まります。また、下降時も足など挟み込むと停止し、自動的に上昇する安全構造です。

商品名	商品番号	商品コード
段差解消機アルコー6000型	22-5928-1	00125-000056

サイズ: 幅56×奥行66.6×高さ80~122cm 座面高さ: 44~86cm

重さ: 33kg 耐荷重: 100kg 電源: AC100V

ご利用者 負担額 (1割)	(2割)	(3割)	月額レンタル料金
1,300円	2,600円	3,900円	13,000円

### 独立宣言ローザ・コンパクトシート DSRS-C

屋内

コムラ製作所



使用条件: 立ち上がり

上下ストロークは59.5cm。座板高さは1.5~61cmまで高さ調節可能。アームレストは跳ね上げできるので、ベッド・車椅子への移乗にも利用できます。

商品名	商品番号	商品コード
DSRS-C	22-5833-1	00088-000022

サイズ: 幅55×奥行81×高さ97.5cm 座面高さ: 1.5~61cm 重さ: 42kg 使用電源: AC100V

ご利用者 負担額 (1割)	(2割)	(3割)	月額レンタル料金
1,500円	3,000円	4,500円	15,000円

MEMO

### マイティライトⅢ用つり具

介護保険対象購入品

ミニライフ&オート

※掲載以外のつり具も取り扱っております。お気軽にお問い合わせ下さい。



ハイバック4点式

商品番号
43-5592-1

適応身長: 140cm以上 耐荷重: 100kg

メーカー希望  
小売価格(税込) **68,200円**

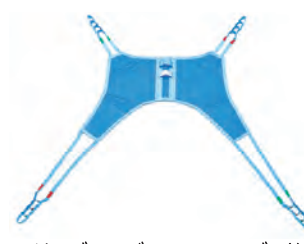

スリングローバック・スタンダード

サイズ	商品番号
S	43-5640-1

適応身長: 155cm未満 耐荷重: 100kg

サイズ	商品番号
M	43-5629-1

適応身長: 155cm以上 耐荷重: 100kg

メーカー希望  
小売価格(税込) **48,400円**

ベッド・  
ベッド  
付属品



# 介護保険購入対象品

床ずれ  
防止用具

## 【ユクリア】コンパクト ワンタッチおりたたみN

パナソニックエイジフリー

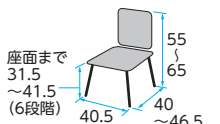

オレンジ

折りたたみ時：幅40.5×高さ66~76×厚さ20cm

※メーカー希望小売価格に変更される場合がございます。ご了承下さい。

商品名 メーカー希望小売価格(税込)

PN-L41421D	オレンジ
PN-L41421A	ブルー
PN-L41421BR	モカブラウン

32,230 円

体位  
変換器

認知症  
老人徘徊  
感知機器

手すり

## 【ユクリア】コンパクト おりたたみN

パナソニックエイジフリー

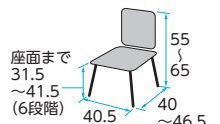

オレンジ

折りたたみ時：幅40.5×高さ66~76×厚さ20cm

※メーカー希望小売価格に変更される場合がございます。ご了承下さい。

商品名 メーカー希望小売価格(税込)

PN-L40721D	オレンジ
PN-L40721A	ブルー
PN-L40721BR	モカブラウン

27,830 円

## 【ユクリア】コンパクトSP おりたたみN

パナソニックエイジフリー

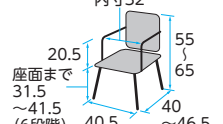

ブルー

折りたたみ時：幅40.5×高さ78~89.5×厚さ20cm

※メーカー希望小売価格に変更される場合がございます。ご了承下さい。

商品名 メーカー希望小売価格(税込)

PN-L41321D	オレンジ
PN-L41321A	ブルー
PN-L41321BR	モカブラウン

32,230 円

歩行  
補助杖

## 【ユクリア】ミドルSP ワンタッチおりたたみN

パナソニックエイジフリー

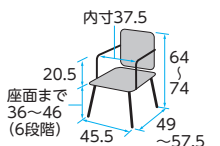

モカブラウン

折りたたみ時：幅45.5×高さ87~97×厚さ20cm

※メーカー希望小売価格に変更される場合がございます。ご了承下さい。

商品名 メーカー希望小売価格(税込)

PN-L41821D	オレンジ
PN-L41821A	ブルー
PN-L41821BR	モカブラウン

36,630 円

歩行者

車椅子・  
車椅子  
付属品

## 【ユクリア】ミドルSP おりたたみN

パナソニックエイジフリー

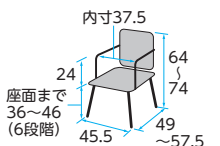

オレンジ

折りたたみ時：幅45.5×高さ87~97×厚さ20cm

※メーカー希望小売価格に変更される場合がございます。ご了承下さい。

商品名 メーカー希望小売価格(税込)

PN-L41721D	オレンジ
PN-L41721A	ブルー
PN-L41721BR	モカブラウン

32,230 円

## 【ユクリア】ミドル ワンタッチおりたたみN

パナソニックエイジフリー

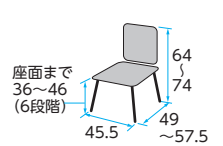

ブルー

折りたたみ時：幅45.5×高さ76~86×厚さ20cm

※メーカー希望小売価格に変更される場合がございます。ご了承下さい。

商品名 メーカー希望小売価格(税込)

PN-L42221D	オレンジ
PN-L42221A	ブルー
PN-L42221BR	モカブラウン

34,430 円

スロープ

## 【ユクリア】ミドル おりたたみN

パナソニックエイジフリー

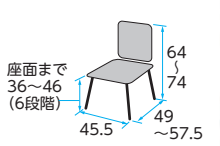

モカブラウン

折りたたみ時：幅45.5×高さ76~86×厚さ20cm

※メーカー希望小売価格に変更される場合がございます。ご了承下さい。

商品名 メーカー希望小売価格(税込)

PN-L42121D	オレンジ
PN-L42121A	ブルー
PN-L42121BR	モカブラウン

30,030 円

移動用  
リフト・  
つり具

介護保険  
購入  
対象品

販売品

## 【ユクリア】ワイドSP ワンタッチおりたたみN

パナソニックエイジフリー

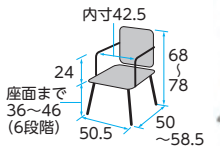

オレンジ

折りたたみ時：幅50.5×高さ88~99×厚さ20cm

※メーカー希望小売価格に変更される場合がございます。ご了承下さい。

商品名 メーカー希望小売価格(税込)

PN-L41522D	オレンジ
PN-L41522A	ブルー
PN-L42522BR	モカブラウン

38,280 円

## 【ユクリア】ワイドSP ワンタッチU型おりたたみN

パナソニックエイジフリー

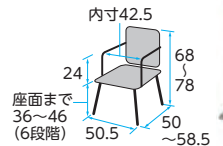

ブルー

折りたたみ時：幅50.5×高さ88~99×厚さ20cm

※メーカー希望小売価格に変更される場合がございます。ご了承下さい。

商品名 メーカー希望小売価格(税込)

PN-L41521D	オレンジ
PN-L41521A	ブルー
PN-L41521BR	モカブラウン

38,280 円

## 安寿 折りたたみシャワーベンチ FS フィット

アロン化成



レッド



ブルー



グリーン

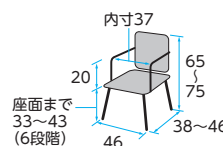

折りたたみ時：幅46×高さ80~91×厚さ15cm

※メーカー希望小売価格に変更される場合がございます。ご了承下さい。

商品名 メーカー希望小売価格(税込)

536-056	レッド
536-057	ブルー
536-058	グリーン

38,500 円

税込価格で表記しています。( **非課税** ※非課税 と表記のない商品に限る) **単位:CM**

ベッド・  
ベッド  
付属品

## ステンレス浴槽台R あしびた ソフトクッションタイプ(ミニ)

アロン化成

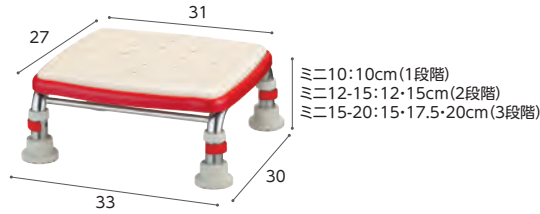

※メーカー希望小売価格は変更される場合がございます。ご了承下さい。

商品名	メーカー希望小売価格(税込)
ミニソフト 10	536-470 <b>30,800円</b>
ミニソフト 12-15	536-472 <b>31,900円</b>
ミニソフト 15-20	536-474

## 高さ調節付浴槽手すり UST-130

アロン化成

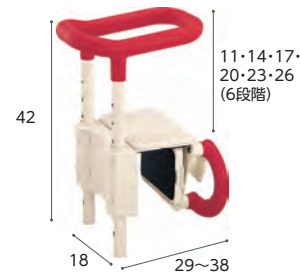

※メーカー希望小売価格は変更される場合がございます。ご了承下さい。

商品名	メーカー希望小売価格(税込)
536-612 レッド	<b>39,600円</b>
536-613 ブルー	
536-618 グリーン	

床ずれ  
防止用具

体位  
変換器

認知症  
老人徘徊  
感知機器

手すり

## 浴槽台 ユクリアAir コンパクト

パナソニックエイジフリー

※メーカー希望小売価格は変更される場合がございます。ご了承下さい。



オレンジ

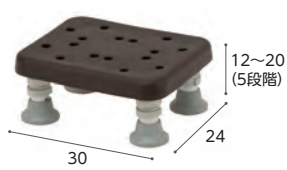

モカブラウン

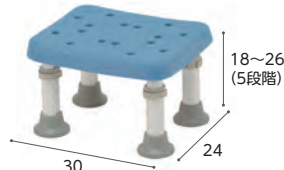

ブルー

商品名	メーカー希望小売価格(税込)
PN-L11120D オレンジ	<b>23,980円</b>
PN-L11120A ブルー	
PN-L11120BR モカブラウン	

商品名	メーカー希望小売価格(税込)
PN-L11126D オレンジ	<b>23,980円</b>
PN-L11126A ブルー	
PN-L11126BR モカブラウン	

## 浴槽台 ユクリアAir レギュラー

パナソニックエイジフリー

※メーカー希望小売価格は変更される場合がございます。ご了承下さい。



モカブラウン

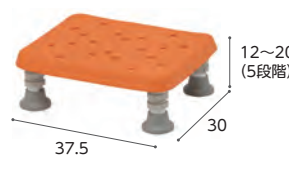

オレンジ



ブルー

商品名	メーカー希望小売価格(税込)
PN-L11220D オレンジ	<b>25,080円</b>
PN-L11220A ブルー	
PN-L11220BR モカブラウン	

商品名	メーカー希望小売価格(税込)
PN-L11226D オレンジ	<b>25,080円</b>
PN-L11226A ブルー	
PN-L11226BR モカブラウン	

歩行  
補助杖

歩行器

車椅子・  
車椅子  
付属品

## 浴槽台 ユクリア 軽量コンパクト

パナソニックエイジフリー

※メーカー希望小売価格は変更される場合がございます。ご了承下さい。



モカブラウン



オレンジ



ブルー

商品名	メーカー希望小売価格(税込)
PN-L11720D オレンジ	<b>23,100円</b>
PN-L11720A ブルー	
PN-L11720BR モカブラウン	

商品名	メーカー希望小売価格(税込)
PN-L11726D オレンジ	<b>23,100円</b>
PN-L11726A ブルー	
PN-L11726BR モカブラウン	

## 浴槽台 ユクリア 軽量レギュラー

パナソニックエイジフリー

※メーカー希望小売価格は変更される場合がございます。ご了承下さい。



ブルー



オレンジ



モカブラウン

商品名	メーカー希望小売価格(税込)
PN-L11820D オレンジ	<b>24,200円</b>
PN-L11820A ブルー	
PN-L11820R モカブラウン	

商品名	メーカー希望小売価格(税込)
PN-L11826D オレンジ	<b>24,200円</b>
PN-L11826A ブルー	
PN-L11826BR モカブラウン	

スロープ

移動用  
リフト・  
つり具

介護保険  
購入  
対象品

販売品

## 浴そう手すりX

リッチェル

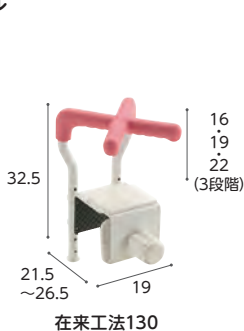

在来工法130

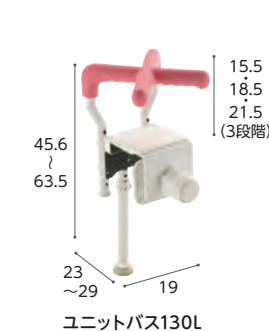

ユニットバス130L

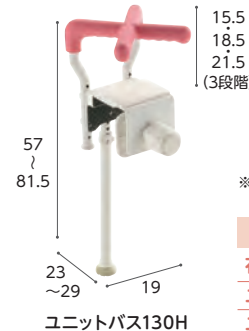

ユニットバス130H

※メーカー希望小売価格は変更される場合がございます。ご了承下さい。

商品名	メーカー希望小売価格(税込)
在来工法130	140053 <b>27,500円</b>
ユニットバス130L	140054
ユニットバス130H	140055 <b>36,300円</b>

情報

ベッド・  
ベッド  
付属品



# 介護保険購入対象品

床ずれ  
防止用具

## すべり止めマット オーバルリンク

弘進ゴム

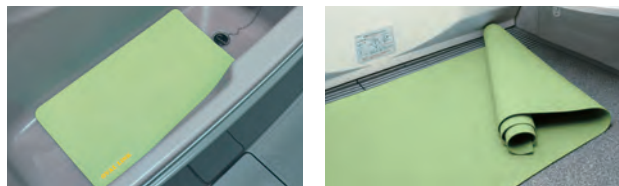

マットタイプ(ライトグリーン)

ロングタイプ(ライトグリーン)

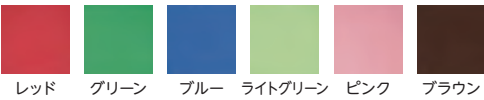

※ロングタイプはグリーンとライトグリーンのみ  
※メーカー希望小売価格は変更される場合がございます。ご了承下さい。

体位  
変換器

認知症  
老人徘徊  
感知機器

手すり

歩行  
補助杖

## ポータブルトイレ FX-CP ちびくまくん

アロン化成



補高スペーサー無し

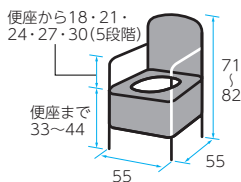

ノーマルタイプ

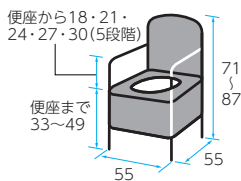

※キャスター付きもございます

歩行者

車椅子・  
車椅子  
付属品

スロープ

移動用  
リフト・  
つり具

## シャワーラク4輪自在

ウチエ

狭いスペースでも安心!  
自在輪で方向転換も楽々  
コンパクトシャワーキャリー



真横にも移動できます。

重量: 約10.5kg、耐荷重: 100kg

※メーカー希望小売価格は変更される場合がございます。ご了承下さい。

商品名	商品型番	メーカー希望小売価格(税込)
U型シート	SWR-132	102,300 円
O型シート	SWR-130	
穴無しシート	SWR-131	104,500 円

介護保険  
購入  
対象品

## ポータブルトイレ 座楽 ラフィーネ

パナソニックエイジフリー



前後傾斜脚

- 傾斜スペーサによる前後傾機能(前傾・後傾各3°)
- 便座高は前傾時+1cm、後傾時+3cm高さが増します。

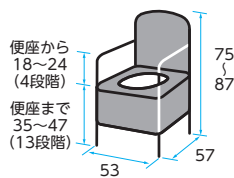

販売品

情報

※メーカー希望小売価格は変更される場合がございます。ご了承下さい。

便座タイプ	商品型番	メーカー希望小売価格(税込)
プラスチック便座	PN-L30200B	35,200 円
	PN-L30200V	
	PN-L30200BE	
プラスチック便座 (前後傾斜脚付き)	PN-L30201B	38,500 円
	PN-L30201V	
長穴プラスチック便座 (前後傾斜脚付き)	PN-L30206B	38,500 円
	PN-L30206V	
ソフト便座 (前後傾斜脚付き)	PN-L30202B	44,000 円
	PN-L30202V	
あたたか便座 (前後傾斜脚付き)	PN-L30203B	55,000 円
	PN-L30203V	
脱臭プラスチック便座 (前後傾斜脚付き)	PN-L30211B	64,900 円
	PN-L30211V	
脱臭長穴プラスチック便座 (前後傾斜脚付き)	PN-L30216B	64,900 円
	PN-L30216V	
脱臭ソフト便座 (前後傾斜脚付き)	PN-L30212B	70,400 円
	PN-L30212V	
脱臭あたたか便座 (前後傾斜脚付き)	PN-L30213B	81,400 円
	PN-L30213V	

税込価格で表記しています。( **非課税** ※非課税 と表記のない商品に限る) **単位:cm**

## 家具調トイレ セレクトRコンパクト

アロン化成

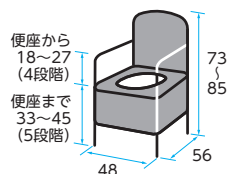

標準

※メーカー希望小売価格は変更される場合がございます。ご了承下さい。

商品名	メーカー希望小売価格(税込)	
標準便座	533-880	56,100円
ソフト便座	533-881	62,700円
暖房便座	533-882	73,700円
標準・快適脱臭	533-883	81,950円
ソフト・快適脱臭	533-884	89,650円
暖房・快適脱臭	533-885	98,450円

床ずれ  
防止用具

体位  
変換器

認知症  
老人徘徊  
感知機器

## 家具調トイレ セレクトRノーマル

アロン化成

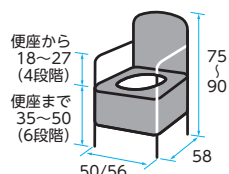

標準

※メーカー希望小売価格は変更される場合がございます。ご了承下さい。

商品名	メーカー希望小売価格(税込)	商品名	メーカー希望小売価格(税込)	
便座種類	標準	ワイド	標準	
標準便座	533-850	78,100円	533-856	84,700円
ソフト便座	533-851	84,700円	533-857	91,300円
暖房便座	533-852	95,700円	533-858	102,300円
標準・快適脱臭	533-853	103,950円	533-859	110,550円
ソフト・快適脱臭	533-854	111,650円	533-860	118,250円
暖房・快適脱臭	533-855	120,450円	533-861	127,050円

手すり

歩行  
補助杖

## 家具調トイレ セレクトRはねあげ

アロン化成

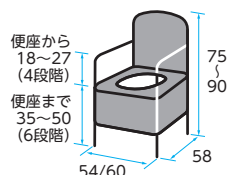

はね上げ式  
ひじ掛けで  
移乗に便利



標準

※メーカー希望小売価格は変更される場合がございます。ご了承下さい。

商品名	メーカー希望小売価格(税込)	商品名	メーカー希望小売価格(税込)	
便座種類	標準	ワイド	標準	
標準便座	533-865	92,950円	533-871	100,100円
ソフト便座	533-866	99,550円	533-872	106,700円
暖房便座	533-867	110,550円	533-873	117,700円
標準・快適脱臭	533-868	118,800円	533-874	125,950円
ソフト・快適脱臭	533-869	126,500円	533-875	133,650円
暖房・快適脱臭	533-870	135,300円	533-876	142,450円

歩行器

車椅子・  
車椅子  
付属品

スロープ

## すっきりポイ

アロン化成

安寿ポータブルトイレ推奨品。  
パケツを洗わず「すっきり」簡単片付け!

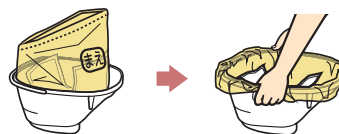

※メーカー希望小売価格は変更される場合がございます。ご了承下さい。

商品名	メーカー希望小売価格(税込)
533-226	5,115円

サイズ:縦42×横55cm 1袋(30枚入)

移動用  
リフト・  
つり具

介護保険  
購入  
対象品

## パイル防水シート

萬葉

肌ざわり抜群。  
吸汗性パイル防水シート

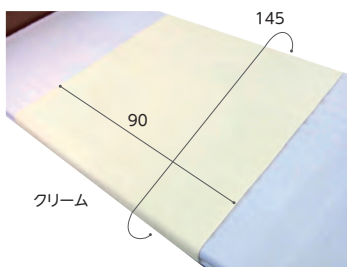

クリーム

材質/表地:綿100%、裏地:ポリウレタンラミネート  
※メーカー希望小売価格は変更される場合がございます。ご了承下さい。

商品名	メーカー希望小売価格(税込)
MR-2041	2,420円

## あんしん綿パイル防水シート

丸田シャツ

抗菌加工を施し、吸水・収縮性に優れた綿パイル防水シート



しっかり巻き込める幅広サイズ

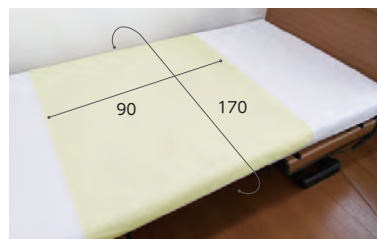

材質/表地:ポリエステル100%、裏地:耐熱ポリウレタンラミネート加工  
※メーカー希望小売価格は変更される場合がございます。ご了承下さい。

商品名	メーカー希望小売価格(税込)
MT7070	3,520円

販売品

情報

**2024年  
4月より**

## 福祉用具の貸与・販売において 一部福祉用具に**選択制**が導入されました。

貸与（レンタル）福祉用具のご利用状況を見てみると、主に可動部がなく利用後のメンテナンスもほぼ不要な福祉用具について、貸与期間の長期化にともないレンタル価格の累計額が販売価格を上回ってしまうケースがしばしば発生していることが明らかになっています。

そこで、2024年4月の介護報酬改定にあたり、ご利用者の負担軽減等も考慮し、該当する福祉用具について専門家の意見を交えながら貸与か販売かを選択できる体制（選択制）が新たに導入されました。

### 一部の福祉用具に係る貸与と販売の選択制の導入 （省令・告示・通知改正）

利用者負担を軽減し、制度の持続可能性の確保を図るとともに、福祉用具の適時・適切な利用、安全を確保する観点から、一部の用具について貸与と販売の選択制を導入する。その際、利用者への十分な説明と多職種の意見や利用者の身体状況等を踏まえた提案などを行うこととする。

第239回 社会保障審議会介護給付費分科会「【資料1】令和6年度介護報酬改定の主な事項について」

## 選択制の対象となる福祉用具

以下の3つの福祉用具が選択制の対象となります。

### 固定用スロープ

小さい段差の解消に使用し、  
頻繁な持ち運びを要しないもの（固定型）

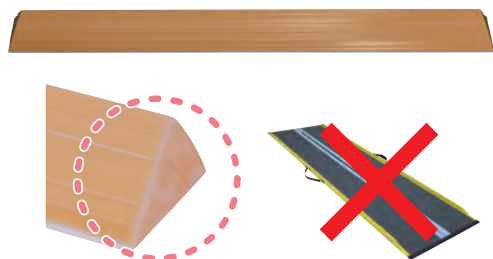

※可搬型は対象外

### 歩行器

4脚全て杖先ゴム等の形状のもの



※歩行車は対象外

### 単点杖

### 杖

### 多点杖

ロフトランド・クラッチ、  
プラットホームクラッチ及び多点杖



※松葉杖は対象外



固定用スロープなど、購入を選択された場合に複数個の使用が必要となる場合は、福祉用具専門相談員もその必要性を十分に検討した上でご利用者に提案することが求められています。

## 選択制を利用する場合のプロセス

### 貸与 or 販売 検討・選定

選択制に該当する福祉用具の利用にあたっては、ご利用者自身で福祉用具貸与（レンタル）または特定福祉用具販売（購入）のいずれかを選択できることについて、福祉用具専門相談員がご利用者に十分説明することが義務付けられました。

さらに、福祉用具専門相談員は該当する福祉用具の選択に際し、ご利用者に必要な情報を提供するとともに、医師や専門職の意見、ご利用者の身体状況等をふまえた提案を行うことも義務付けられています。

#### 福祉用具専門相談員

該当する福祉用具について、ご利用者に貸与・販売を選択できることを説明。選択にあたっての必要な情報の提供やメリット・デメリットも説明します。医師や専門職の意見、ご利用者の身体状況をふまえた提案を行います。



#### ご利用者

福祉用具専門相談員の説明・提案をもとに、対象となる福祉用具についてレンタルまたは販売（購入）を**ご利用者が選択します**。

#### 貸与を選択

ご利用者が貸与（レンタル）を選択された場合、福祉用具専門相談員は「福祉用具の適時・適切な利用やご利用者の安全の確保」といった観点から、貸与開始後「**6ヶ月以内に少なくとも一度**」**モニタリングを実施**し、レンタル継続の必要性を検討することが義務付けられました。

また、モニタリング時に記録する福祉用具の利用状況などをふまえ、利用開始から6ヶ月以降においても、必要に応じ貸与継続の必要性について検討を行います。

利用開始後6ヶ月以内に少なくとも一度、**貸与継続の必要性を**図るために**モニタリングを実施**。結果は居宅介護支援事業所へ報告する。

貸与開始後  
6ヶ月以内  
※6ヶ月以降は努力義務。

モニタリング  
の実施（義務）

#### 貸与継続

貸与継続には医師の意見書等が必要となります。

#### 販売を選択

ご利用者が福祉用具販売（購入）を選択された場合、福祉用具専門相談員は**特定福祉用具販売計画を作成**し、以下のサービスを実施することが義務付けられました（**②③**は努力義務）。

- ① 特定福祉用具販売計画作成後、計画に定めた**目標の達成状況を確認**する。
- ② ご利用者から要請があれば、購入された福祉用具の使用状況を確認し、必要な場合は使用方法の指導や修理（メンテナンス）等を行うよう努める。  
※メンテナンスに要する費用は個々の契約に準じる。
- ③ 商品不具合時の連絡先をご利用者**に情報提供する**。

#### 販売 を選択



ベッド・  
ベッド  
付属品



情報

床ずれ  
防止用具

体位  
変換器

認知症  
老人徘徊  
感知機器

手すり

歩行  
補助杖

歩行器

車椅子・  
車椅子  
付属品

スロープ

移動用  
リフト・  
つり具

介護保険  
購入  
対象品

販売品

情報

# ひとり暮らしで生活されているご高齢者を ALSOKがみまもります。

全国2,400か所で待機するガードマンが迅速に駆け付け！

在宅時のみまもり

LTE 電話回線がなくても  
対応可能

## HOME ALSOK みまもりサポート



商品紹介動画



主な  
機能

緊急時の押しボタン

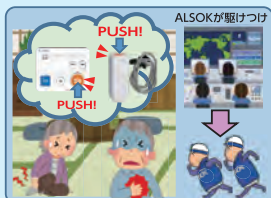

日常の健康相談

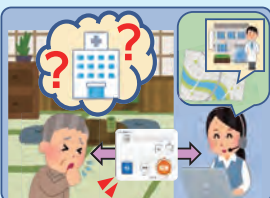

火災・ガス漏れの監視



熱中症見守り



外出時のみまもり

モバイルみまもりセキュリティ  
**まもるっく**  
GPS機能付きみまもりサービス



見まもる、  
見つける、  
駆けつける

商品紹介動画



※上記サービスは、共に介護保険外サービスです。  
※ご利用者（またはご家族）とALSOKグループ各社とのご契約となります。

ベッド・  
ベッド  
付属品

MEMO

床ずれ  
防止用具

体位  
変換器

認知症  
老人徘徊  
感知機器

手すり

歩行  
補助杖

歩行器

車椅子・  
車椅子  
付属品

スロープ

移動用  
リフト・  
つり具

介護保険  
購入  
対象品

販売品

情報

グリーンケア サービスネットワーク

清潔・安心・信頼の福祉用具は、

グリーンケアから。

10月1日  
福祉用具の日

グリーンケアの福祉用具は、全国94ヶ所に広がる  
日本ケアサプライの営業拠点から供給されています。  
安全・清潔な福祉用具の提供に留まらず、  
さまざまな後方支援策により、  
まごころを込めたサービスを提供します。

※グリーンケアとは、日本ケアサプライが取り扱う高品質な福祉用具のレンタルサービスと、  
各種サポートをご提供するオリジナルブランドです。



この印刷物は、カーボンゼロプリント  
工場で印刷しています。

SPA-230004-J



見やすいユニバーサルデザインフォントを「表紙・中面の一部を除く」  
採用しています。

詳しい情報は

<https://www.caresupply.co.jp/>



わたしたち「グリーンケア」取扱店にご相談ください。

合同会社

うさぎの介護用品店

〒755-0019

山口県宇部市東新川町6番44号

コーポ高丸 101号

TEL：0836-43-7111

FAX：0836-43-6401